

Деревообработка

Каталог оборудования



www.jetrus.ru
www.jettools.ru

2018 / 1



СЕМЬ ПРИЧИН ВЫБРАТЬ JET

Более 50 лет на рынке. Компания Jet была основана в США в 1958 году как поставщик станков. На сегодняшний день это самый успешный бренд на своем «домашнем» рынке и один из самых успешных во всем мире.

Более 10 лет в России. Компания ООО «ИТА-СПб» была основана в 2004 году и является дочерним подразделением JPW (Tool) AG (Jet, Powermatic и Wilton). Сегодня ИТА - надежный, зарекомендовавший себя поставщик оборудования, соблюдающий все обязательства, связанные с послепродажным сервисом.

2 года гарантии. Качество и надежность оборудования, проверенные во всем мире, подтверждаются двухлетним гарантийным периодом.

4000 наименований запчастей на складе в России позволяют обеспечить оперативный ремонт оборудования как в гарантийный период, так и после него.

Лучшие модели станков, производимые с использованием качественных комплектующих. Большой оборот компании во всем мире позволяет иметь штат высококвалифицированных инженеров на предприятиях-производителях.

Помощь опытных специалистов. Любой станок, а тем более профессиональный, является сложным оборудованием. Правильный выбор, комплектация и дооснащение часто значат очень много. Располагая штатом специалистов в России, Jet выгодно отличается от компаний, сосредоточенных только на логистике и торговле.

Широкий ассортимент Jet - это в основном станки, начиная от самых простых для хобби и вплоть до промышленных с ЧПУ. Кроме того, расходные материалы и смежное оборудование других марок.

Все это делает сотрудничество с Jet простым и удобным.

Поставщик Jet ООО «ИТА-СПб» - дочернее подразделение JPW Tool AG

Продукция Jet, известная на мировом рынке уже более полувека, производится международным концерном JPW Tool AG (Швейцария), аббревиатура в названии которого так и расшифровывается: Jet, Powermatic и Wilton.

На территории России эти марки эксклюзивно представляет компания «ИТА-СПб», основанная в 2004-ом году как дочернее подразделение, наделенное всеми правами по продаже, продвижению и техническому обслуживанию. Также «ИТА-СПб» предлагает продукцию некоторых других сторонних производителей, удачно дополняющую ассортимент JPW: Axminster, Kirschen Groz, и пр.

Jet. Широкий ассортимент станков для работы с деревом и мет. Основная часть ассортимента адресована профессионалам – небольшим мастерским и промышленным предприятиям, но есть и линейка доступных станков начального уровня для хобби. Кроме станков Jet производит и обширную номенклатуру грузоподъемного оборудования как ручного, так и с электроприводом.

Powermatic. Высокоточные деревообрабатывающие станки для профессионалов, желающих иметь самое лучшее оборудование с отличными характеристиками и эксклюзивным исполнением. Особое позиционирование подчеркнуто «золотым» окрасом станков и хромированной отделкой. В США Powermatic – марка, признанная в среде профессионалов как золотой стандарт.

















Wilton. Самый известный в мире и самый популярный в США производитель тисков. В ассортименте представлены оригинальные высококлассные тиски, сделанные в США на собственном заводе, и тиски стандартного уровня, изготавливаемые по заказу на сторонних фабриках. Также под маркой Wilton поставляется ручной инструмент профессионального уровня.

Axminster. Предприятие основано в 1992 году в городе Axminster, английской провинции Девоншир. В начале своей деятельности компания специализировалась на производстве аксессуаров для токарных станков. Сегодня завод производит широкую линейку токарных патронов и принадлежностей для самых современных станков, в том числе с ЧПУ.

Kirschen. Токарные резцы и стамески высокого качества, предназначенные для взыскательных и требовательных мастеров, работающих с деревом разных пород, включая твердые. Производитель немецкая компания KIRSCHEN Werkzeuge ведет историю с 1858 года. Сегодня инструмент все также производится в Германии, а к опыту и традициям добавились современные технологии.

Triton. Более 35 лет опыта в области производства электроинструмента для работы с деревом позволили компании Triton стать настоящим экспертом своего дела, что отмечено множеством наград и признано мастерами всего мира. Под маркой Triton, основанной в 1976 году, предлагаются специализированные инструменты профессионального класса с уникальным дизайном и характеристиками.

СОДЕРЖАНИЕ

ПИЛЕНИЕ		4-23				
	Торцовочно-усовочные пилы JSMS-8L / JSMS-10L	5		Фуговальные станки 54A / 54A HH	40	
	Торцовочно-усовочная пила JSMS-12L	6		Фуговальные станки JJ-866 / JJ-866 HH	41	
	Лобзиковый станок JSS-16A	7		Фуговальные станки Powermatic PJ-1285 / PJ-1285 HH	42	
	Лобзиковый станок JWSS-22B	8		Фуговальные станки Powermatic PJ-1696 / PJ-1696 HH	43	
	Строительная циркулярная пила JTS-315LA	9		Переносной рейсмусовый станок JWP-12	44	
	Строительная циркулярная пила JTS-315SP	10		Рейсмусовый станок 15HH Powermatic	45	
	Циркулярная пила JBTS-10	11		Рейсмусовый станок JWP-16 OS	46	
	Циркулярная пила JTS-254	12		Рейсмусовый станок JWP-16 OS HH	47	
	Циркулярная пила JTS-250CSX	13		Рейсмусовый станок JWP-208-3	48	
	Циркулярная пила Powermatic PM1000	14		Рейсмусовый станок Powermatic 209 HH	49	
	Циркулярные пилы JTAS-10DX / JTAS-12DX	15		Фуговально-рейсмусовый станок JPT-8B-M / JPT-10B	50	
	Циркулярная пила с подвижным столом JTS-600X	16		Фуговально-рейсмусовый станок JPT-260	51	
	Циркулярная пила с подвижным столом JTS-600XL	17		Фуговально-рейсмусовые станки JPT-310 / JPT-310HH	52	
	Циркулярные пилы с подвижным столом JTS-1360M / JTS-1360T	18		Фуговально-рейсмусовые станки JPT-410 / JPT-410HH	53	
	Циркулярные пилы с подвижным столом JTS-1600M / JTS-1600T	19		Технология helical	54	
	Форматно-раскроечные станки JTSS-1600-M / JTSS-1600-T	20		Рольганги и устройства для перемещения станков	55	
	Форматно-раскроечный станок JTSS-1600X2	21		Кромкооблицовочные станки JEB-45M / JEB-45MPMU / JEB-45X / JEB-45XTS	56	
	Форматно-раскроечный станок JTSS-3200X2	22		ФРЕЗЕРОВАНИЕ 58-67		
	Форматно-раскроечный станок JTSS-3200TXPRO	23		Универсальные фрезерные столы JRT-1 / JRT-2	59	
	Ленточнопильный станок JWBS-8-M	26		Фрезерный станок JWS-34KX	60	
	Ленточнопильный станок JWBS-9X	27		Фрезерный станок JWS-35X3	61	
	Ленточнопильный станок JWBS-10	28		Фрезерный станок JWS-2600	62	
	Ленточнопильный станок JBS-12	29		Фрезерный станок Powermatic TS29	63	
	Ленточнопильный станок JWBS-140S	30		КОМБИНИРОВАННЫЕ СТАНКИ 64-67		
	Ленточнопильный станок JWBS-14DXPRO	31		Комбинированный станок JKM-300	64	
	Ленточнопильный станок JWBS-14Q	32		Многофункциональный комбинированный станок JKM-310PRO	66	
	Ленточнопильный станок JWBS-15	33		ТОКАРНАЯ ОБРАБОТКА 68-79		
	Ленточнопильный станок JWBS-18	34		Токарные станки JWL-1015 / JWL-1015VS	69	
	Ленточнопильный станок Powermatic PM1800B	35		Токарный станок JWL-1221VS	70	
	Рекомендации по выбору полотен для ленточных пил	36		Токарный станок JWL-1443	71	
	Пильные ленты для станков JET	37		Токарный станок JWL-1440VS	72	
	ФУГОВАНИЕ и РЕЙСМУСОВАНИЕ 38-55			Токарные станки JWL-1640EVS / 1840EVS	73	
Фуговальный станок JJ-6L-M / JJ-8-M		39	Токарный станок Powermatic 3520B		74	



ОПИСАНИЕ

Торцовочно-усовочные пилы Jet JSMS-8L и JSMS-10L имеют все необходимые функции распиловки с поворотом/ наклоном и в дополнение к этому оснащены механизмом протяжки. Он обеспечивает продольный ход пильной части, благодаря чему больше длина реза и, соответственно, ширина распиливаемых за один проход деталей (у обеих моделей она достигает 305 мм). Кроме того, возможность протягивать пилу может быть использована для нарезки шипов с края заготовки (усовки) и для выполнения глухих пазов (глубину при этом ограничивают регулируемым упором).

Точность в работе и простота настройки обеспечиваются высокой жесткостью конструкции, все основные части которой (рабочий стол, маятниковый рычаг, шарнирный узел) отлиты из алюминиевого сплава. Обе модели оборудованы встроенными раздвижными расширениями рабочего стола, причем у JSMS-8L они выполнены из легкого сплава и оборудованы откидными концевыми упорами. У JSMS-10L расширители более привычные по дизайну, а концевой упор один и конструктивно выполнен отдельно от расширителя, хотя и монтируется на нем.

Пилы штатно оснащаются такими элементами, как система пылеудаления, откидной защитный кожух диска, фиксаторы основных углов поворота, стопор сложенного положения для переноски и хранения, винтовой прижим заготовки и пр.. Дополнениями к стандартному набору служат электронная система быстрого торможения вала двигателя для сокращения времени выбега и лазерный указатель линии реза. У JSMS-8L есть удобная ручка для переноски.



JSMS-8L



JSMS-10L

Новву

ОСОБЕННОСТИ:

- Направляющие для продольной подачи
- Рабочий стол из алюминиевого литья
- Система быстрого торможения двигателя после выключения
- Лазерный указатель линии реза
- Механизм блокировки вала для облегчения замены пильного диска
- Регулировка наклона пильного диска
- Регулировка поворота пильного диска
- Регулируемый ограничитель глубины пропила
- Съёмные и раздвижные расширители рабочего стола
- Регулируемый концевой упор заготовки
- Прижим заготовки
- Рукоятка для переноски (JSMS-8L)

ТЕХНИЧЕСКИЕ ХАРАКТЕРИСТИКИ

Модель	JSMS-8L	JSMS-10L
Артикул (230 В)	10000831M	10000826M
Потребляемая мощность	1,5 кВт	1,5 кВт
Частота вращения пильного диска на холостом ходу	5000 об/мин	4500 об/мин
Внешний (посадочный) диаметр пильного диска	216 (30) мм	254 (30) мм
Угол наклона пильного диска	0-45°	0-45°
Угол поворота пильного диска	-45°-0-45°	-45°-0-45°
Максимальная глубина пропила под углом 0° и 45°	62 и 30 мм	90 и 42 мм
Максимальная ширина пропила с поворотом 0° и 45°	305 и 215 мм	305 и 215 мм
Ширина рабочего стола (с расширителями)	480 (685) мм	500 (1100) мм
Диаметр вытяжного штуцера	57 мм	40 мм
Габаритные размеры (ДхШхВ)	480x820x560 мм	500x1090x680 мм
Вес	16,8 кг	18 кг

СТАНДАРТНАЯ КОМПЛЕКТАЦИЯ:

- Пильный диск Z40
- Расширители рабочего стола
- Концевой упор
- Прижим заготовки
- Лазерный указатель линии реза
- Мешок для сбора пыли



ОПИСАНИЕ

Jet JSMS-12L – торцовочно-усовочная пила с большим (305 мм) диском и возможностью его «протяжки» (перемещения вдоль линии реза по цилиндрическим направляющим). Предельные значения ширины и глубины распиловки позволяют использовать эту модель для самых разных работ, начиная с отделочных (плинтусы, наличники, стеновые панели) и заканчивая плотницкими (доски и брусья). Важно, что мощность двигателя достаточно высока, чтобы обеспечить высокую производительность и работу без «надрыва».

Предусмотрены основные регулировки и установки: стол поворачивается влево и вправо, фиксация производится «стопором-защелкой» на самых удобных углах или винтовым зажимом на произвольных (для этого вращают вынесенную вперед рукоять). Наклон производится влево; крайние значения имеют настраиваемые концевые упоры. Для визуализации линии предстоящего реза есть лазерный указатель, оборудованный выключателем и винтом точной юстировки; питается устройство от внешней сети.

Съемные и раздвижные расширители рабочего стола оборудованы откидными концевыми упорами заготовки для облегчения серийных работ по изготовлению партий одинаковых деталей



Новву

ОСОБЕННОСТИ:

- Направляющие для продольной подачи
- Рабочий стол из алюминиевого литья
- Лазерный указатель линии реза
- Механизм блокировки вала для облегчения замены пильного диска
- Регулировка наклона пильного диска
- Регулировка поворота пильного диска
- Регулируемый ограничитель глубины пропила
- Съемные и раздвижные расширители рабочего стола
- Регулируемые концевые упоры заготовки
- Прижим заготовки

ТЕХНИЧЕСКИЕ ХАРАКТЕРИСТИКИ

Модель	JSMS-12L
Артикул (230 В)	10000836M
Потребляемая мощность	1,8 кВт
Частота вращения пильного диска на холостом ходу	3800 об/мин
Внешний (посадочный) диаметр пильного диска	305 (30) мм
Угол наклона пильного диска	0-45°
Угол поворота пильного диска	-45°-0-45°
Максимальная глубина пропила под углом 0° и 45°	105 и 50 мм
Максимальная ширина пропила с поворотом 0° и 45°	305 и 215 мм
Ширина рабочего стола (с расширителями)	540 (730) мм
Диаметр вытяжного штуцера	40 мм
Габаритные размеры (ДхШхВ)	750x1100x700 мм
Вес	22,5 кг

СТАНДАРТНАЯ КОМПЛЕКТАЦИЯ:

- Пильный диск Z48
- Расширители рабочего стола с концевыми упорами
- Прижим заготовки
- Лазерный указатель линии реза
- Мешок для сбора пыли



ОПИСАНИЕ:

Jet JSS-16A – любительский станок для выпиливания сложных радиусов в не слишком крупных заготовках из древесины, ДСП, ДВП, фанеры или пластмассы. Модель представляет собой улучшенную модификацию хорошо известного лобзикового станка Jet JSS-16 и имеет ряд интересных конструктивных особенностей, выгодно отличающих ее от аналогов других марок. Прежде всего, это универсальность в отношении используемых полотен: можно устанавливать пилки как со штифтовым креплением, так и без него. Важно отметить удобное верхнее расположение рычага натяжения полотна. Новое усовершенствование в конструкции – возможность изменить ориентацию плоскости распила: вдоль или поперек продольной оси станка, смотря как удобнее или привычнее оператору.

Предусмотрена электронная система плавной регулировки частоты ходов, которая позволяет точно подбирать скорость. Это важно как с точки зрения соблюдения теплового режима резания, так и с точки зрения борьбы с вибрациями.

Для распиловки под углом к поверхности предусмотрен механизм наклона рабочего стола, оборудованный транспортной шкалой и стопором с лицевой стороны. Для удаления опилок с линии реза есть регулируемый патрубок для сдува опилок и 35-миллиметровый штуцер подключения к системе пылеотсоса.

**Новву****ОСОБЕННОСТИ:**

- Плавная регулировка частоты ходов пилки
- Верхнее расположение рычага быстрого натяжения и ослабления пильного полотна
- Универсальное крепление пильного полотна
- Два варианта установки пильного полотна (вдоль и поперек продольной оси станка)
- Регулируемый патрубок для сдува опилок
- Регулировка наклона пильного стола
- Регулируемый прижим заготовки
- Рабочий стол из алюминиевого литья

ТЕХНИЧЕСКИЕ ХАРАКТЕРИСТИКИ

Модель	JSS-16A
Артикул (230 В)	10000808МА
Потребляемая мощность	90 Вт
Частота ходов пилки	550-1600 ход/мин
Ход пилки	15 мм
Длина пильного полотна	127 мм
Угол наклона рабочего стола	0-45°
Максимальная ширина заготовки (просвет до рамы)	406 мм
Максимальная глубина пропила	50 мм
Размеры рабочего стола (ДхШ)	415x254 мм
Диаметр вытяжного штуцера	35 мм
Габаритные размеры (ДхШхВ)	620x340x330 мм
Вес	11,5 кг

■ СТАНДАРТНАЯ КОМПЛЕКТАЦИЯ:

- Комплект из пяти пильных полотен со штифтом
- Адаптер для установки пильных полотен без штифта

**ПРИНАДЛЕЖНОСТИ**

Артикул	Описание
10000809	Набор пилки со штифтами, 5 шт.
Пилки лобзиковые Josef Haunstetter	
JH931734	Пилки по дереву, со штифтами, 3,0x0,25x135мм, 18 ТР1, 6шт.
JH931034	Пилки по дереву, со штифтами, 3,0x0,25x135мм, 25 ТР1, 6шт.
JH934434	Пилки по дереву, со штифтами, 3,0x0,5x135мм, 10 ТР1, 6шт.
JH933634	Пилки по дереву, со штифтами, 6,0x0,4x135мм, 15 ТР1, 6шт.

ОПИСАНИЕ:

JWSS-22B – профессиональный лобзиковый станок для взыскательных пользователей, требовательных к точности и удобству работы. Конструкция механизма, общая компоновка и совершенство в деталях, вот что отличает данную модель от большинства аналогов, как любительского, так и профессионального классов.

Станок оборудован параллелограммным механизмом привода качающейся части, который имеет ряд особенностей. Во-первых, верхняя часть рамы поднимается, что удобно при наладке или установке заготовки. В верхнем положении она фиксируется и не требует удерживания. Нижнее положение можно корректировать вращением рукоятки, подстраивая под длину пилки и толщину детали. Во-вторых, предусмотрен режим работы с продольной подкачкой пильного полотна (так называемый маятниковый ход), который обеспечивает более «агрессивное» и производительное пиление. В зависимости от требований к скорости, точности и чистоте распила настраивают амплитуду продольных движений в диапазоне от нуля и до максимальной величины. Процедура выполняется поворотом моторного модуля вокруг оси.

Чугунный стол жестко закреплен на основании и обеспечивает точную работу без вибраций. Для выполнения распилов под углом к поверхности наклоняют «раму» с натянутым пильным полотном. Заготовка всегда остается в горизонтальной плоскости. Регулировка наклона производится зубчатым механизмом с приводом от вращающейся рукоятки. Он симметричен и обеспечивает поворот как влево, так и вправо.

Станок работает с пильными полотнами без штифта. Верхняя часть пилки зажимается эксцентриковым механизмом, совмещенным с натяжителем, нижняя предварительно зажимается в адаптер, а после вставляется в вилку-оправку. В комплекте два таких адаптера, что позволяет иметь в быстром доступе полотна разных типов. Благодаря наличию прорези в рабочем столе существенно упрощается установка на стол заготовок с прорезанной пилкой.

Для сдува опилок с разметки предусмотрен регулируемый воздуховод и помпа, для пылесоса 38-миллиметровый патрубок и набор отверстий в столе.



Profi

ОСОБЕННОСТИ:

- Плавная регулировка частоты ходов пилки
- Верхнее расположение рычага быстрого натяжения и ослабления пильного полотна
- Регулируемый патрубок для сдува опилок
- Регулировка наклона пильного полотна
- Подъемная верхняя часть рамы с регулировкой высоты нижнего положения
- Регулировка амплитуды маятникового хода (продольного движения пильного полотна)
- Регулируемый прижим заготовки
- Рабочий стол из чугуна

СТАНДАРТНАЯ КОМПЛЕКТАЦИЯ:

- Комплект из пяти пильных полотен
- Два адаптера для установки пильных полотен
- Полка-кронштейн для полотен и инструментов



ТЕХНИЧЕСКИЕ ХАРАКТЕРИСТИКИ

Модель	JWSS-22B
Артикул (230 В)	727200BM
Потребляемая (выходная) мощность	300 (50) Вт
Частота ходов пилки	400-1550 ход/мин
Ход пилки	19 мм
Длина пильного полотна	130 мм
Угол наклона пильного полотна	-45°-0-45°
Максимальная ширина заготовки (просвет до рамы)	565 мм
Максимальная глубина пропила	48 мм
Размеры рабочего стола (ДхШ)	600x322 мм
Диаметр вытяжного штуцера	38 мм
Габаритные размеры (ДхШхВ)	840x400x445 мм
Вес	31 кг

ПРИНАДЛЕЖНОСТИ

Артикул	Описание
727200S	Открытая подставка
Пилки лобзиковые Josef Haunstetter	
JH562086	Пилки по дереву, Taifun 56 N2/0, 0,62x0,29x130мм, 30 TPI, 12шт.
JH560286	Пилки по дереву, Taifun 56 N2, 0,82x0,36x130мм, 20 TPI, 12шт.
JH560586	Пилки по дереву, Taifun 56 N5, 0,97x0,40x130мм, 13 TPI, 12шт.
JH560786	Пилки по дереву, Taifun 56 N7, 1,25x0,45x130мм, 11 TPI, 12шт.
JH560986	Пилки по дереву, Taifun 56 N9, 1,45x0,5x130мм, 11 TPI, 12шт.
JH561286	Пилки по дереву, Taifun 56 N12, 1,65x0,6x130мм, 11 TPI, 12шт.
JH810086	Пилки по дереву, Zarsa 81 N0, спиральные, D0,85x130мм, 51 TPI, 12шт.
JH810386	Пилки по дереву, Zarsa 81 N3, спиральные, D1,1x130мм, 41 TPI, 12шт.
JH810486	Пилки по дереву, Zarsa 81 N4, спиральные, D1,3x130мм, 36 TPI, 12шт.
JH592970	Пилки по дереву, набор из 4 типов 130 мм, 24шт.

ОПИСАНИЕ:

Jet JTS-315LA – мобильная строительная пила с возможностью регулировки наклона и глубины пропила. Предусмотрены съёмный удлинитель стола (входит в стандартную комплектацию) и возможность работы с параллельным или угловым упором. Причем используется для этого один и тот же узел – это основа с угловым транспортиром и съёмная планка-удлинитель. Узел монтируют на поперечную направляющую, фиксируют стопорным винтом и используют как параллельный упор. Для выполнения угловых распилов и для торцевания упор переустанавливают на длинную сторону стола, вдоль которой он может скользить.

Важное достоинство JTS-315LA – большая (при установленном удлинителе 1650 мм) суммарная длина рабочих столов, позволяющая уверенно работать с длинными заготовками. Высокая мобильность (для транспортировки есть колеса и рукоятки) и достаточная мощность в сочетании с однофазным подключением позволяют рекомендовать эту пилу как для использования при строительстве, так и в качестве универсального циркулярного станка для мастерской. В последнем случае будет важно наличие полноценной системы пылеотсоса с разветвителем и забором опилок сверху и снизу диска.



Новву

ОСОБЕННОСТИ:

- Регулировка наклона пильного диска
- Регулировка глубины пропила
- Рабочий стол с поверхностью из оцинкованного стального листа
- Съёмный удлинитель рабочего стола из листовой стали
- Регулируемый параллельный упор
- Подвижный вдоль направляющего профиля угловой упор со съёмной планкой
- Два колеса и рукоятки для облегчения транспортировки

ТЕХНИЧЕСКИЕ ХАРАКТЕРИСТИКИ

Модель	JTS-315LA
Артикул (230 В)	10001910AM
Потребляемая (выходная) мощность	2,0 (1,2) кВт
Частота вращения пильного диска на холостом ходу	2800 об/мин
Внешний (посадочный) диаметр пильного диска	315 (30) мм
Угол наклона пильного диска	0-45°
Максимальная глубина пропила под углом 0° и 45°	83 и 60 мм
Размеры рабочего стола (ДхШ)	800x550 мм
Удлинение рабочего стола (ДхШ)	800x400 мм
Максимальная ширина заготовки при пилении с параллельным упором справа	290 мм
Диаметр вытяжного штуцера	100 мм
Габаритные размеры (ДхШхВ)	1650x650x1000 мм
Вес	48 кг

СТАНДАРТНАЯ КОМПЛЕКТАЦИЯ:

- Пильный диск Z24
- Универсальный упор заготовки со съёмной расширительной планкой
- Удлинитель рабочего стола



ОПИСАНИЕ:

Jet JTS-315SP – строительная пила, сочетающая в себе простоту конструкции, очень широкую функциональность, мобильность, надежность, высокую мощность (особенно в 3-фазном исполнении) и большую (до 90 мм) глубину распиловки. Рабочий стол из оцинкованного листа имеет большую поверхность, в случае необходимости его удлиняют (дополнительная секция входит в штатную комплектацию). При работе с листовыми материалами (OSB, фанера и т.д.) потребуется расширение стола, его приобретают отдельно.

Параллельный упор перемещается вдоль направляющего профиля и имеет эксцентриковый зажим, обеспечивающий быструю и надежную фиксацию. Есть у JTS-315SP и подвижный стол, перемещающийся на роликах-подшипниках вдоль основного. Поверхность каретки невелика, но это отчасти компенсируется длинным упором заготовки, позволяющим добиться точности. Упор можно поворачивать, ориентируясь по транспортирной шкале; если нужна серия коротких изделий, настраивают концевой упор – он «ходит» вдоль основного. В отличие от большинства специализированных строительных пил JTS-315SP имеет регулировку наклона и глубины реза.

Для облегчения транспортировки опорные ноги складываются примерно на половине высоты, благодаря чему станок легко помещается в багажник легкового автомобиля. Перемещать инструмент по площадке легко в одиночку: колеса, откидные рукоятки и небольшой вес это позволяют. При работе в мастерской или в помещении можно воспользоваться системой аспирации, которая собирает опилки и сверху, и снизу пильного диска, после чего они удаляются системой аспирации через единый 100-миллиметровый патрубок.



JTS-315SP с расширением стола справа

Profi**ОСОБЕННОСТИ:**

- Система быстрого торможения двигателя после выключения
- Регулировка наклона пильного диска
- Регулировка глубины пропила
- Рабочий стол с поверхностью из оцинкованного стального листа толщиной 2,0 мм
- Откидной удлинитель рабочего стола из листовой стали
- Регулируемый параллельный упор с эксцентриковым зажимом
- Подвижный стол с поверхностью из оцинкованного стального листа
- Регулируемый поворотный упор подвижного стола
- Два колеса и рукоятки для облегчения транспортировки

ТЕХНИЧЕСКИЕ ХАРАКТЕРИСТИКИ

Модель	JTS-315SP
Артикул (230 В)	10000910SM
Потребляемая (выходная) мощность	2,2 (1,6) кВт
Артикул (400 В)	10000910ST
Потребляемая (выходная) мощность	3,1 (2,0) кВт
Частота вращения пильного диска на холостом ходу	2800 об/мин
Внешний (посадочный) диаметр пильного диска	315 (30) мм
Угол наклона пильного диска	0-47°
Максимальная глубина пропила под углом 0° и 45°	90 и 60 мм
Размеры рабочего стола (ДхШ)	800x550 мм
Удлинение рабочего стола (ДхШ)	800x550 мм (штатно)
Расширение рабочего стола (ДхШ)	800x550 мм (опция)
Максимальная ширина заготовки при пилении с параллельным упором справа	310 мм (штатно) и 860 мм (опция)
Размеры подвижного стола (ДхШ)	250x230 мм
Ход подвижного стола (каретки)	650 мм
Максимальная длина распила на подвижном столе	600 мм
Диаметр вытяжного штуцера	100 мм
Габаритные размеры (ДхШхВ)	1310x970x1000 мм
Вес	50 кг

СТАНДАРТНАЯ КОМПЛЕКТАЦИЯ:

- Пильный диск Z36
- Параллельный упор
- Удлинитель рабочего стола
- Подвижный стол
- Упор подвижного стола
- Комплект складных опорных ног для напольной установки

**ПРИНАДЛЕЖНОСТИ**

Артикул	Описание
10000811	Расширение стола справа 550x800 мм

ОПИСАНИЕ:

Циркулярная пила Jet JBTS-10 – начальный вариант для оснащения столярной мастерской, и в то же время способна удовлетворить многих профессионалов, которым не требуется обрабатывать большие объемы древесины или массивные заготовки из нее. Сильные стороны модели – компактность, мобильность, высокая точность при работе с небольшими деталями, перенастраиваемая конструкция. К примеру, удлинитель и расширители не только снимаются, но и раздвигаются, в этом случае ширина столов может достигать 1350 мм.

Важно, что техническое исполнение циркулярного станка Jet JBTS-10 выгодно отличает его от аналогов того же ценового класса: привод пильного диска осуществляется поликлиновым ремнем, а не зубчатой передачей. Параллельный упор имеет эксцентриковую двухстороннюю фиксацию и выполнен из жесткого профиля замкнутого сечения, предусмотрена удобная миллиметровая шкала для его установки. Для удаления опилок предусмотрен поддон со 100-миллиметровым патрубком. Пильный стол выполнен из алюминиевого литья и имеет два Т-образных паза для установки углового упора, входящего в штатное оснащение.

Компактная невысокая пила легко помещается на верстаке, но может устанавливаться и на пол: в комплект входит набор ног и уголков для сборки открытой подставки.



Новву

ОСОБЕННОСТИ:

- Система быстрого торможения двигателя после выключения
- Регулировка наклона пильного диска
- Регулировка глубины пропила
- Рабочий стол из алюминиевого литья
- Съемный и выдвижной расширитель рабочего стола из стального листа слева
- Съемный и выдвижной расширитель рабочего стола из алюминиевого литья справа
- Съемный и выдвижной удлинитель рабочего стола из стального листа
- Регулируемый параллельный упор с эксцентриковым зажимом
- Подвижный угловой упор с направляющей вдоль Т-образного паза

ТЕХНИЧЕСКИЕ ХАРАКТЕРИСТИКИ

Модель	JBTS-10
Артикул (230 В)	708315M
Потребляемая мощность	1,7 кВт
Частота вращения пильного диска на холостом ходу	5000 об/мин
Внешний (посадочный) диаметр пильного диска	254 (30) мм
Угол наклона пильного диска	0-45°
Максимальная глубина пропила под углом 0° и 45°	76 и 64 мм
Размеры рабочего стола (ДхШ)	460x710 мм
Выдвижное удлинение рабочего стола (ДхШ)	50x575 мм
Расширение рабочего стола слева (ДхШ)	460x140 мм
Выдвижное расширение рабочего стола справа (ДхШ)	460x200 мм
Ширина рабочего стола с раздвинутыми расширениями	1350 мм
Максимальная ширина заготовки при пилении с параллельным упором справа	600 мм
Диаметр вытяжного штуцера	100 мм
Габаритные размеры (ДхШхВ)	800x1100x1020 мм
Вес	35 кг

СТАНДАРТНАЯ КОМПЛЕКТАЦИЯ

- Пильный диск Z36
- Параллельный упор
- Расширители рабочего стола слева и справа
- Удлинитель рабочего стола
- Угловой упор
- Комплект опорных ног для напольной установки



ОПИСАНИЕ:

Jet JTS-254 – хорошо оснащённый компактный станок для любительской работы с деревом. Продуманная складная конструкция позволяет получить максимум производительности, точности и удобства работы при минимальных габаритах в положении для хранения и транспортировки. В сложенном виде пила напоминает сумку-тележку с высокой удобной ручкой, перекачивается и устанавливается в вертикальном положении.

Для выполнения резов под углом и для работы с небольшими заготовками пила имеет подвижный упор. Он установлен на основании, которое скользит по направляющим вдоль основного стола. Такая конструкция напоминает упрощенный вариант классического подвижного стола (каретки) и имеет ряд преимуществ перед простым скользящим упором: больше длина хода, надежнее фиксация детали, больше возможностей для настройки (упор перемещается по своему основанию).

Рабочая поверхность может быть увеличена. Параллельный упор с поддерживающей полкой установлен на двух направляющих и может «выезжать» вбок на расстояние до 640 мм от левого края стола, выполняя функцию расширения.

Мощный по меркам класса двигатель, большой диск, прочная конструкция и высокая точность основных настроек позволяют рекомендовать JTS-254 как универсальный станок для применения в частной мастерской, на даче, в гараже и на выезде при строительстве или ремонте.

**Новую****ОСОБЕННОСТИ:**

- Регулировка наклона пильного диска
- Регулировка глубины пропила
- Рабочий стол из алюминиевого литья
- Выдвижной расширитель рабочего стола справа из алюминиевого профиля, совмещенный с параллельным упором
- Подвижный угловой упор на скользящей направляющей из алюминиевого профиля (аналог подвижного стола)
- Складная подставка для напольной установки
- Ручка и колеса для облегчения транспортировки в сложенном состоянии

ТЕХНИЧЕСКИЕ ХАРАКТЕРИСТИКИ

Модель	JTS-254
Артикул (230 В)	JTS-254-M
Потребляемая (выходная) мощность	1,8 кВт
Частота вращения пильного диска на холостом ходу	4500 об/мин
Внешний (посадочный) диаметр пильного диска	254 (30) мм
Угол наклона пильного диска	0–45°
Максимальная глубина пропила под углом 0° и 45°	90 и 65 мм
Размеры рабочего стола (ДхШ)	640x495 мм
Выдвижное расширение рабочего стола справа (Ш)	до 640 мм
Максимальная ширина заготовки при пилении с параллельным упором справа	640 мм
Размеры основания подвижного упора (ДхШ)	640x145 мм
Ход подвижного упора	695 мм
Диаметр вытяжного штуцера	65 мм
Габаритные размеры (ДхШхВ)	640x730x470 мм
Вес	25 кг

СТАНДАРТНАЯ КОМПЛЕКТАЦИЯ:

- Пильный диск Z36
- Параллельный упор-расширитель рабочего стола справа
- Подвижный угловой упор с направляющей-основанием из алюминиевого профиля
- Комплект/ складных опорных ног для напольной установки

ПРИНАДЛЕЖНОСТИ

Артикул	Описание
2279	Комплект складных опорных ног для напольной установки



ОПИСАНИЕ:

Jet JTS-250CSX – профессиональная столярная пила с хорошим базовым оснащением и расширенным списком опций, среди которых каретка и фрезерный модуль. Кроме этого, конструкция позволяет устанавливать пазовые фрезы Dado, которые также предлагаются в качестве дополнительного оборудования.

Штатная комплектация включает в себя два чугунных расширителя и параллельный упор с фторопластовыми накладками и эксцентриковой фиксацией на 50-дюймовых направляющих. Все ответственные детали выполнены из массивных чугунных отливок, регулировки высоты и наклона диска производятся крупными маховиками, предусмотрена возможность точной юстировки его крайних положений. Такое оснащение, характерное для более дорогих моделей, само по себе делает JTS-250CSX выгодным приобретением. Но есть и другие преимущества. К примеру, конструкция пильного модуля позволяет устанавливать дисковую пазовую фрезу Dado (поставляется за отдельную плату). Для расширения возможностей при работе с этим комплектом доступно в качестве опции шипорезное приспособление. Это зажим для заготовок с возможностью перемещения вдоль Т-образного паза.

Станок можно оснастить фрезерным модулем (опция арт. 10000820), который представляет собой массивный (более 30 кг) чугунный стол (510x685 мм) с Т-образными пазами и регулируемым фрезерным упором. Эта конструкция позволяет с точностью и эффективностью использовать ручные электрофрезеры в стационарном положении.

Пилу можно использовать не только с параллельным или угловым упорами, но и оснастить подвижным столом – кареткой. Она выполнена из алюминиевого профиля и навешивается вместо левого расширителя рабочего стола.

**Profi****ОСОБЕННОСТИ:**

- Возможность установки пазовального диска Dado
- Механизм блокировки вала для облегчения замены пильного диска
- Пильный модуль из чугуна
- Регулировка наклона пильного диска
- Регулировка глубины пропила
- Рабочий стол из чугуна
- Съёмный расширитель рабочего стола из чугуна слева
- Съёмный расширитель рабочего стола из чугуна справа
- Регулируемый параллельный упор с эксцентриковым зажимом
- Подвижный угловой упор с направляющей вдоль Т-образного паза

ТЕХНИЧЕСКИЕ ХАРАКТЕРИСТИКИ

Модель	JTS-250CSX
Артикул (230 В)	10000900M
Потребляемая (выходная) мощность	2,0 (1,5) кВт
Артикул (400 В)	10000900T
Потребляемая (выходная) мощность	2,5 (1,9) кВт
Частота вращения пильного диска на холостом ходу	3850 об/мин
Внешний (посадочный) диаметр пильного диска	254 (30) мм
Внешний (посадочный) диаметр диска Dado	200 (15,88) мм
Угол наклона пильного диска	0-45°
Максимальная глубина пропила под углом 0° и 45°	80 и 57 мм
Размеры рабочего стола (ДхШ)	685x508 мм
Расширение рабочего стола слева (ДхШ)	685x254 мм
Расширение рабочего стола справа (ДхШ)	685x254 мм
Максимальная ширина заготовки при пилении с параллельным упором слева	305 мм
Максимальная ширина заготовки при пилении с параллельным упором справа	1250 мм
Размеры подвижного стола (ДхШ)	1220x230 мм (опция)
Ход подвижного стола (каретки)	1400 мм (опция)
Диаметр вытяжного штуцера	100 мм
Габаритные размеры (ДхШхВ)	2083x983x1016 мм
Вес	186 кг

■ СТАНДАРТНАЯ КОМПЛЕКТАЦИЯ:

- Пильный диск Z40
- Параллельный упор с направляющей
- Угловой упор
- Расширители рабочего стола слева и справа
- Две сменные вставки в пильный стол с прорезью под диск



10000818

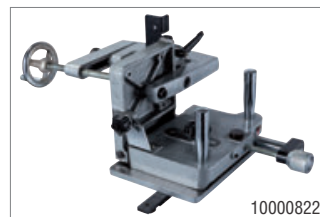

10000822

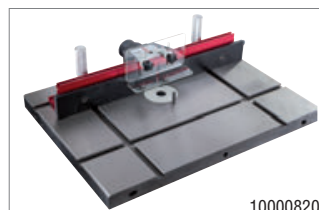

10000820



10000823

ПРИНАДЛЕЖНОСТИ

Артикул	Описание
10000818	Подвижный стол (каретка) 1220x230 мм
10000820	Фрезерный стол 510x685 мм
10000822	Шипорезное приспособление
10000823	Вставка-расширитель стола справа с опорами 685x940 мм

ОПИСАНИЕ:

Станки Powermatic признаны в США «золотым стандартом», что означает не только эксклюзивный дизайн и отделку, но и выдающиеся в своем классе характеристики. Например, PM1000 способен кроме распиловки выполнять еще и некоторые задачи по фрезерованию: специальная конструкция шпинделя, зажимных фланцев и сменные вставки пильного стола позволяют использовать в работе пазовальные диски Dado. Эта популярная оснастка значительно расширяет функционал пильного станка. Для повышения удобства смены режущего инструмента предусмотрен механизм блокировки шпинделя, редко встречающийся на других станках.

В стандартную комплектацию PM1000 входят два расширителя стола, выполненные из чугуна, а также жесткий и точный в работе параллельный упор с эксцентриковым зажимом. Упор перемещают вдоль специальной направляющей, что позволяет распиливать заготовки значительной ширины, даже большей, чем размер стола с расширителями. Для выполнения резов под углом прилагается скользящий упор, который монтируют в один из двух Т-образных пазов.

Для обеспечения качественной работы без вибраций все ответственные детали, такие как столы, пильный модуль и основание выполнены из массивных чугуновых отливок. Органы управления в виде массивных отполированных маховиков подчеркивают высокий класс станка.



Profi

ОСОБЕННОСТИ:

- Возможность установки пазовального диска Dado
- Механизм блокировки вала для облегчения замены пильного диска
- Пильный модуль из чугуна
- Регулировка наклона пильного диска
- Регулировка глубины пропила
- Рабочий стол из чугуна
- Съёмный расширитель рабочего стола из чугуна слева
- Съёмный расширитель рабочего стола из чугуна справа
- Регулируемый параллельный упор с эксцентриковым зажимом
- Подвижный угловой упор с направляющей вдоль Т-образного паза

СТАНДАРТНАЯ КОМПЛЕКТАЦИЯ:

- Пильный диск Z40
- Параллельный упор
- Два расширителя рабочего стола слева и справа по 685x254 мм
- Угловой упор
- Два сменные вставки в пильный стол с прорезью под диск

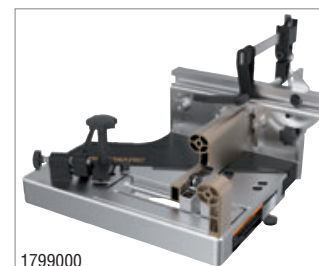

1799000

ТЕХНИЧЕСКИЕ ХАРАКТЕРИСТИКИ

Модель	PM1000
Артикул (230 В)	1791000-RU
Потребляемая (выходная) мощность	2,0 (1,5) кВт
Артикул (400 В)	1791000-3RU
Потребляемая (выходная) мощность	3,0 (2,2) кВт
Частота вращения пильного диска на холостом ходу	4200 об/мин
Внешний (посадочный) диаметр пильного диска	250 (30) мм
Внешний (посадочный) диаметр диска Dado	200 (15,88) мм
Угол наклона пильного диска	0-45°
Максимальная глубина пропила под углом 0° и 45°	80 и 54 мм
Размеры рабочего стола (ДхШ)	685x508 мм
Расширение рабочего стола слева (ДхШ)	685x254 мм
Расширение рабочего стола справа (ДхШ)	685x254 мм
Максимальная ширина заготовки при пилении с параллельным упором слева	305 мм
Максимальная ширина заготовки при пилении с параллельным упором справа	1320 мм
Диаметр вытяжного штуцера	100 мм
Габаритные размеры (ДхШхВ)	2108x1092x1117 мм
Вес	152 кг



ПРИНАДЛЕЖНОСТИ

Артикул	Описание
1799000	Шипорезное приспособление Powermatic
10000820	Фрезерный стол 510x685 мм
10000823	Вставка-расширитель стола справа с опорами 685x940 мм

ОПИСАНИЕ:

Jet JETAS-10DX и JETAS-12DX – мощные профессиональные пилы, приспособленные для работы на производстве. Тяжелая устойчивая конструкция подходит для пиления массивных заготовок, в том числе из твердых пород древесины. Благодаря этому станки на протяжении многих лет пользуются высоким спросом в США, где широко применяются ценные породы дерева, такие как ятоба, бразильский орех, зеленый эбен, палисандр, граб, клен и пр.

Основные особенности станков, кроме очень мощных моторов, заключаются в глубокой проработке всех нюансов, влияющих на удобство и точность работы. Так, по оценке профессионалов, регулировка высоты и наклона пильного модуля очень точная и плавная. Расклинивающий нож не только опускается вслед за диском, но и легко поддается точной регулировке: для этого достаточно ослабить один эксцентриковый зажим, доступ к нему сверху стола. Замена диска тоже производится сверху, причем для блокировки вала предусмотрен специальный механизм. Сама поверхность стола и расширителей (входят в комплект поставки) гладко отшлифована и имеет два Т-образных паза.

Поскольку пилы не ориентированы на работу с кареткой (такова особенность американской столярной практики), основное внимание уделено работе с параллельным упором. Его жесткая конструкция обеспечивает распиловку с точностью до 0,15 мм по длине заготовки, даже несмотря на одностороннюю фиксацию. Благодаря фторопластовым накладкам с двух сторон обеспечена высокая долговечность, легкость скольжения и отсутствие на заготовке черных следов от алюминия. Опционально упор можно оснастить системой отображения ширины распила на ЖК-индикаторе. В процессе эксплуатации может возникнуть необходимость юстировки параллельности диску, для этого предусмотрены регулировочные винты.

С точки зрения различия характеристик, между двумя этими моделями существенное значение при выборе имеет лишь глубина распиловки: у 12DX она превышает 100 мм, в остальном любая из этих пил выполнена «с запасом» и может применяться в профессиональных целях без всяких ограничений.



Industrial

ОСОБЕННОСТИ:

- Система быстрого торможения двигателя после выключения
- Механизм блокировки вала для облегчения замены пильного диска
- Пильный модуль из чугуна
- Регулировка положения расклинивающего ножа
- Регулировка наклона пильного диска
- Регулировка глубины пропила
- Рабочий стол из чугуна
- Съёмный расширитель рабочего стола из чугуна слева и справа
- Регулируемый параллельный упор с эксцентриковым зажимом
- Подвижный угловой упор с направляющей вдоль Т-образного паза

ТЕХНИЧЕСКИЕ ХАРАКТЕРИСТИКИ

Модель	JETAS-10DX	JETAS-12DX
Артикул (400 В)	708680-RU	708546-RU
Потребляемая (выходная) мощность	5,2 (4,0) кВт	6,5 (5,0) кВт
Частота вращения пильного диска на холостом ходу	4300 об/мин	4300 об/мин
Внешний (посадочный) диаметр пильного диска	250 (30) мм	305 (30) мм
Угол наклона пильного диска	0-45°	0-45°
Максимальная глубина пропила под углом 0° и 45°	76 и 54 мм	102 и 73 мм
Размеры рабочего стола (ДхШ)	737x508 мм	800x610 мм
Расширение рабочего стола слева (ДхШ)	737x280 мм	800x254 мм
Расширение рабочего стола справа (ДхШ)	737x280 мм	800x254 мм
Максимальная ширина заготовки при пиленнии с параллельным упором слева	330 мм	355 мм
Максимальная ширина заготовки при пиленнии с параллельным упором справа	1270 мм	1270 мм
Диаметр вытяжного штуцера	100 мм	100 мм
Габаритные размеры (ДхШхВ)	2100x880x1040 мм	2100x940x1040 мм
Вес	195 кг	206 кг

СТАНДАРТНАЯ КОМПЛЕКТАЦИЯ:

- Пильный диск Z40
- Параллельный упор
- Расширитель рабочего стола слева и справа
- Угловой упор



ОПИСАНИЕ:

Jet JTS-600X – компактная циркулярная пила с подвижным столом на телескопической опоре. Станок позволяет в условиях небольшой мастерской работать с форматами до 600 мм, а также решает все типовые задачи, связанные с продольной распиловкой древесины. Расширения и удлинения столов (пильного и подвижного) выполнены съемными, что удобно при работе в ограниченном пространстве и при хранении. Все эти принадлежности и приспособления (пильный диск, упоры, расширения и т.п.) включены в стоимость базового комплекта, докупать отдельно ничего не нужно, разве что подставку с колесами для перемещения по мастерской.

С технической точки зрения модель представляет собой уменьшенную и облегченную вариацию пилы JTS-600XL. Основа станка – стальная сварная конструкция в виде тумбы, в которой размещается пильный модуль. Он выполнен из чугунной отливки и совмещен с механизмом регулировки глубины и наклона реза. Пила выпускается с мотором на 230В И 400В.

По уровню исполнения JTS-600X занимает промежуточное положение в линейке станков Jet: технически эта пила во многом схожа с профессиональными моделями, но предназначена в основном для любительской эксплуатации, ее цена и принцип комплектации – «все в одном» – максимально соответствуют такому назначению.



NEW!

Новву

ОСОБЕННОСТИ:

- Пильный модуль из чугунного литья
- Регулировка наклона пильного диска
- Регулировка глубины пропила
- Рабочий стол из чугунного литья
- Съемный расширитель рабочего стола из стального листа справа
- Съемный удлинитель рабочего стола из стального листа
- Регулируемый параллельный упор с эксцентриковым зажимом
- Регулируемый параллельный упор с эксцентриковым зажимом и со вспомогательной рукояткой точной настройки
- Подвижный стол из алюминиевого профиля
- Съемный расширитель подвижного стола с телескопической опорой
- Поворотный упор подвижного стола с угловой разметкой

ТЕХНИЧЕСКИЕ ХАРАКТЕРИСТИКИ

Модель	JTS-600X
Артикул (230 В)	10000070XM
Потребляемая (выходная) мощность	2,1 (1,5) кВт
Артикул (400 В)	10000070XT
Потребляемая (выходная) мощность	2,5 (2,0) кВт
Частота вращения пильного диска на холостом ходу	4000 об/мин
Внешний (посадочный) диаметр пильного диска	254 (30) мм
Угол наклона пильного диска	0-45°
Максимальная глубина пропила под углом 0° и 45°	80 и 54 мм
Размеры рабочего стола (ДхШ), мм	800x350
Удлинение рабочего стола (ДхШ)	415x350 мм
Расширение рабочего стола справа (ДхШ)	800x270 мм
Максимальная ширина заготовки при пилении с параллельным упором справа	610 мм
Размеры подвижного стола (ДхШ)	1000x255 мм
Расширение подвижного стола (ДхШ)	600x460 мм
Максимальная ширина до ограничителя торцевого упора подвижного стола	2200 мм
Ход подвижного стола (каретки)	660 мм
Максимальная длина распила на подвижном столе, мм	610 мм
Диаметр вытяжного штуцера, мм	100 мм
Габаритные размеры (ДхШхВ)	1300x1700x1100 мм
Вес	145 кг

СТАНДАРТНАЯ КОМПЛЕКТАЦИЯ:

- Пильный диск Z36
- Параллельный упор
- Расширитель рабочего стола справа
- Удлинитель рабочего стола
- Подвижный стол
- Упор подвижного стола с угловой разметкой
- Расширитель подвижного стола с телескопической опорой



ОПИСАНИЕ:

Циркулярная пила Jet JTS-600XL – уникальный по сочетанию характеристик и стоимости станок. Уже в базовый комплект поставки входит подвижный стол (каретка) и расширение к нему. Расширитель укомплектован регулируемой телескопической опорой и торцевым упором заготовки. Торцевой упор выполнен поворотным, что позволяет делать распилы под точно установленным углом. Для фиксации заготовки можно использовать регулируемый концевой ограничитель; в случае ненадобности он откидывается.

Основа конструкции пилы – металлическая тумба, внутри которой установлены асинхронный трехфазный двигатель, механизмы регулировки по высоте и углу наклона пильного модуля (он выполнен из чугуна отливки) и пылесборный кожух со 100-миллиметровым патрубком подключения к вытяжной установке. Рабочий стол чугунный, вдоль него проходит жесткая цилиндрическая направляющая, по которой перемещается параллельный упор с эксцентриковой фиксацией – эти решения полностью соответствуют профессиональному стандарту. Рабочая поверхность может быть увеличена за счет установки расширителя и удлинителя, сделанных из листовой стали – они штатно поставляются вместе с пилой.

С учетом предельной (1600 мм) длины распиловки на подвижном столе и относительно небольшой массы станка можно рекомендовать его для любительской и профессиональной работы с некрупными мебельными панелями из ДСП и клееного щита, а работу с тяжелыми заготовками из массива плотной древесины ограничить на уровне эпизодического использования.

**Новву****ОСОБЕННОСТИ:**

- Пильный модуль из чугуна отливки
- Регулировка наклона пильного диска
- Регулировка глубины пропила
- Рабочий стол из чугуна отливки
- Съёмный расширитель рабочего стола из стального листа справа
- Съёмный удлинитель рабочего стола из стального листа
- Регулируемый параллельный упор с эксцентриковым зажимом
- Подвижный стол из алюминиевого профиля
- Съёмный расширитель подвижного стола с телескопической опорой
- Поворотный упор подвижного стола с угловой разметкой

ТЕХНИЧЕСКИЕ ХАРАКТЕРИСТИКИ

Модель	JTS-600XL
Артикул (230 В)	1000070XLM
Потребляемая (выходная) мощность	2,5 (1,5) кВт
Артикул (400 В)	1000070XLT
Потребляемая (выходная) мощность	2,5 (1,5) кВт
Частота вращения пильного диска на холостом ходу	4000 об/мин
Внешний (посадочный) диаметр пильного диска	250 (30) мм
Угол наклона пильного диска	0-45°
Максимальная глубина пропила под углом 0° и 45°	80 и 54 мм
Размеры рабочего стола (ДхШ)	800х350 мм
Удлинение рабочего стола (ДхШ)	400х350 мм
Расширение рабочего стола справа (ДхШ)	800х270 мм
Максимальная ширина заготовки при пилении с параллельным упором справа	610 мм
Размеры подвижного стола (ДхШ)	1600х240 мм
Расширение подвижного стола (ДхШ)	600х460 мм
Максимальная ширина до ограничителя торцевого упора подвижного стола	2600 мм
Ход подвижного стола (каретки)	1700 мм
Максимальная длина распила на подвижном столе	1600 мм
Диаметр вытяжного штуцера	100 мм
Габаритные размеры (ДхШхВ)	1600х2000х1115 мм
Вес	170 кг

■ СТАНДАРТНАЯ КОМПЛЕКТАЦИЯ:

- Пильный диск Z40
- Параллельный упор
- Расширитель рабочего стола справа
- Удлинитель рабочего стола
- Подвижный стол
- Упор подвижного стола с угловой разметкой
- Расширитель подвижного стола с телескопической опорой

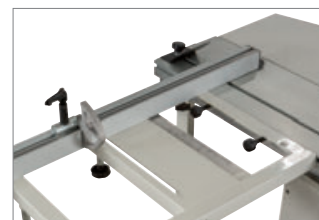

ОПИСАНИЕ:

JTS-1360 – профессиональная циркулярная пила с кареткой. При относительно компактных размерах она имеет мощный 3-киловаттный двигатель и диск диаметром 315 мм, который обеспечивает пропилов глубиной более 100 мм. Это позволяет работать не только с панелями из дерева и его производных, но и с более массивными заготовками, вроде ступеней, баясин, и брусьев.

Механизм подвижного стола частично унифицирован с форматно-раскrojными станками производителя и отвечает самым строгим требованиям к точности хода и долговечности. В стандартную комплектацию входит съемный угловой упор с транспортирной шкалой, эксцентриковый прижим заготовки и съемный расширитель из стального листа. Максимальная длина реза при помощи каретки – 1250 мм, распиловку более длинных деталей выполняют при помощи параллельного упора. Он выполнен в виде легкосплавного профиля на жестком чугунном суппорте с цилиндрической направляющей. Фиксация производится эксцентриковым механизмом при помощи рукоятки.

Станок является хорошей альтернативой профессиональным циркулярным пилам без подвижного стола, поскольку предоставляет гораздо больше возможностей в работе, при схожей занимаемой площади и цене. Для многих столярных мастерских такой вариант будет разумно-достаточным.



Profi

ОСОБЕННОСТИ:

- Пильный модуль из чугунного литья
- Регулировка положения расклинивающего ножа
- Регулировка наклона пильного диска
- Регулировка глубины пропила
- Рабочий стол из чугунного литья
- Съемный расширитель рабочего стола из стального листа справа
- Съемный удлинитель рабочего стола из стального листа
- Регулируемый параллельный упор с эксцентриковым зажимом
- Подвижный стол из алюминиевого профиля
- Съемный расширитель подвижного стола из стального листа
- Эксцентриковый прижим заготовки для фиксации на подвижном столе
- Регулируемый продольный упор заготовки
- Съемный поворотный упор подвижного стола с угловой разметкой

ТЕХНИЧЕСКИЕ ХАРАКТЕРИСТИКИ

Модель	JTS-1360-M
Артикул (230 В)	см.прайс
Потребляемая (выходная) мощность	см.прайс
Модель	JTS-1360-T
Артикул (400 В)	10000077T
Потребляемая (выходная) мощность	3,0 (2,5) кВт
Частота вращения пильного диска на холостом ходу	4250 об/мин
Внешний (посадочный) диаметр пильного диска	315 (30) мм
Угол наклона пильного диска	0-45°
Максимальная глубина пропила под углом 0° и 45°	105 и 75 мм
Размеры рабочего стола (ДхШ)	760x350 мм
Удлинение рабочего стола (ДхШ)	500x350 мм
Дополнительное расширение рабочего стола из стального листа справа (ДхШ)	760x600 мм
Максимальная ширина заготовки при пилении с параллельным упором справа	940 мм
Размеры подвижного стола (ДхШ)	1360x240 мм
Расширение подвижного стола (ДхШ)	300x243 мм
Ход подвижного стола (каретки)	1360 мм
Максимальная длина распила на подвижном столе	1250 мм
Диаметр вытяжного штуцера	100 мм
Габаритные размеры (ДхШхВ)	1450x1800x880 мм
Вес	187 кг

СТАНДАРТНАЯ КОМПЛЕКТАЦИЯ:

- Пильный диск Z48
- Параллельный упор
- Стальной из листа расширитель рабочего стола справа и опора для него
- Удлинитель рабочего стола
- Подвижный стол
- Упор подвижного стола с угловой разметкой
- Удлинитель подвижного стола
- Прижим заготовки

ОПИСАНИЕ:

JTS-1600 – циркулярная пила профессионального класса, оснащенная кареткой с расширением на телескопической опоре. Этот узел во многом унифицирован с теми, что устанавливаются на форматно-раскроечные станки, относящиеся к более высокому классу оборудования, и поэтому соответствует самым высоким требованиям по жесткости, точности хода и долговечности. Максимальная длина реза, выполняемого на нем, 1600 мм. Для работы на подвижном столе предусмотрен раздвижной поперечный упор с откидным «башмаком» (используется совместно с расширением на телескопической опоре), продольный упор и эксцентриковый прижим заготовки. Для пиления под углом предусмотрен вспомогательный упор с транспортной шкалой.

Для выполнения продольных резов есть параллельный упор, установленный на чугунном основании, которое перемещается вдоль направляющей штанги. Узел оборудован эксцентриковым механизмом фиксации и рукояткой для точной подстройки положения.

Основной рабочий стол литой чугунный, к нему стыкуются расширитель и удлинитель, сделанные из стального листа.

Станок по цене и характеристикам сравним JTS-600XL, но в отличие от этой модели относится к профессиональной линейке циркулярных пил с кареткой и в полной мере обладает всеми их достоинствами: жесткостью, точностью настроек, стабильностью в работе, мощностью и надежностью.

Profi

ОСОБЕННОСТИ:

- Пильный модуль из чугуна
- Регулировка положения расклинивающего ножа
- Регулировка наклона пильного диска
- Регулировка глубины пропила
- Рабочий стол из чугуна
- Съемный расширитель рабочего стола из стального листа справа
- Съемный удлинитель рабочего стола из стального листа
- Регулируемый параллельный упор с эксцентриковым зажимом
- Подвижный стол из алюминиевого профиля
- Съемный расширитель подвижного стола с телескопической опорой
- Поперечный упор подвижного стола с линейкой и регулируемыми стопорами заготовки
- Эксцентриковый прижим заготовки для фиксации на подвижном столе
- Регулируемый продольный упор заготовки
- Съемный поворотный упор подвижного стола с угловой разметкой

ТЕХНИЧЕСКИЕ ХАРАКТЕРИСТИКИ

Модель	JTS-1600-M
Артикул (230 В)	см.прайс
Потребляемая (выходная) мощность	см.прайс
Модель	JTS-1600-T
Артикул (400 В)	10000076Т
Потребляемая (выходная) мощность	3,0 (2,5) кВт
Частота вращения пильного диска на холостом ходу	4250 об/мин
Внешний (посадочный) диаметр пильного диска	315 (30) мм
Угол наклона пильного диска	0-45°
Максимальная глубина пропила под углом 0° и 45°	105 и 75 мм
Размеры рабочего стола (ДхШ)	760х350 мм
Удлинение рабочего стола (ДхШ)	500х350 мм
Дополнительное расширение рабочего стола из стального листа справа (ДхШ)	760х600 мм
Максимальная ширина заготовки при пилении с параллельным упором справа	940 мм
Размеры подвижного стола (ДхШ)	1600х240 мм
Расширение подвижного стола (ДхШ)	420х600 мм
Максимальная ширина до ограничителя торцевого упора подвижного стола	2200 мм
Ход подвижного стола (каретки)	1600 мм
Максимальная длина распила на подвижном столе	1600 мм
Диаметр вытяжного штуцера	100 мм
Габаритные размеры (ДхШхВ)	1700х2100х880 мм
Вес	223 кг



СТАНДАРТНАЯ КОМПЛЕКТАЦИЯ:

- Пильный диск Z48
- Параллельный упор
- Стальной из листа расширитель рабочего стола справа и опора для него
- Удлинитель рабочего стола
- Подвижный стол
- Упор подвижного стола с угловой разметкой
- Расширитель подвижного стола с телескопической опорой и с выдвижным упором заготовки
- Удлинитель подвижного стола
- Прижим заготовки

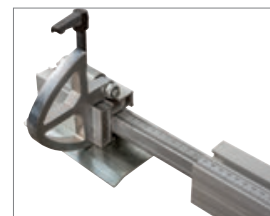

ОПИСАНИЕ:

Jet JTSS-1600 форматно-раскроечный станок профессионального класса для работы с древесиной и ламинированными материалами на её основе. Важная особенность данной модели в том, что уже с завода она укомплектована большинством вспомогательных узлов, которые обычно приходится докупать.

Рабочий стол выполнен из чугуна, его можно расширить одной или двумя секциями. Первым ставится чугунный расширитель, к нему можно пристыковывать сегмент из стального листа, оборудованный опорой. Такая база позволяет распилить детали с отступом 1220 мм от параллельного упора. Сам упор выполнен по классической для профессиональных станков схеме: крепится к массивному чугунному основанию, которое перемещается по цилиндрической направляющей и фиксируется эксцентриковым стопором.

Станок оборудован подвижным столом (кареткой), ход которого составляет 1600 мм. При работе на нем деталь фиксируют при помощи углового упора, эксцентрикового прижима или продольного упора. В стандартный комплект входит и расширение подвижного стола с телескопической опорой и раздвижным поворотным упором заготовки. В разложенном состоянии его длина составляет 2200 мм, в сложенном 1200 мм.

В остальном конструкция и функциональное оснащение станка полностью соответствуют принятым стандартам класса: предусмотрен подрезной диск с приводом от основного двигателя, есть регулировка наклона и высоты установки пильного модуля. Возможно подключение к системе удаления опилок с отсосом как из нижней полости, так и от верхнего кожуха диска.



Profi

ОСОБЕННОСТИ:

- Привод подрезного диска от основного двигателя
- Пильный модуль из чугуна
- Регулировка положения раскливающего ножа
- Регулировка наклона пильного диска
- Регулировка глубины пропила
- Рабочий стол из чугуна
- Съёмный расширитель рабочего стола из чугуна справа
- Съёмный расширитель рабочего стола из стального листа справа
- Съёмный удлинитель рабочего стола из стального листа
- Регулируемый параллельный упор с эксцентриковым зажимом
- Подвижный стол из алюминиевого профиля
- Съёмный расширитель подвижного стола с телескопической опорой
- Эксцентриковый прижим заготовки для фиксации на подвижном столе
- Регулируемый продольный упор заготовки
- Выдвижной концевой упор заготовки
- Поворотный упор подвижного стола с угловой разметкой

ТЕХНИЧЕСКИЕ ХАРАКТЕРИСТИКИ

Модель	JTSS-1600-M
Артикул (230 В)	см.прайс
Потребляемая (выходная) мощность	см.прайс
Модель	JTSS-1600-T
Артикул (400 В)	10000044Т
Потребляемая (выходная) мощность	3,8 (3,0) кВт
Частота вращения пильного диска на холостом ходу	4500 об/мин
Частота вращения подрезного диска на холостом ходу	8500 об/мин
Внешний (посадочный) диаметр пильного диска	315 (30) мм
Внешний (посадочный) диаметр подрезного диска	90 (20) мм
Угол наклона пильного диска	0-45°
Максимальная глубина пропила под углом 0° и 45°	100 и 80 мм
Размеры рабочего стола (ДхШ)	800x385 мм
Удлинение рабочего стола (ДхШ)	500x310 мм
Расширение рабочего стола из чугуна справа (ДхШ)	800x440 мм
Дополнительное расширение рабочего стола из стального листа справа (ДхШ)	800x440 мм
Максимальная ширина заготовки при пилении с параллельным упором справа	1220 мм
Размеры подвижного стола (ДхШ)	1600x270 мм
Расширение подвижного стола (ДхШ)	580x680 мм
Максимальная ширина до ограничителя торцевого упора подвижного стола	2200 мм
Ход подвижного стола (каретки)	1600 мм
Максимальная длина распила на подвижном столе	1600 мм
Диаметр вытяжного штуцера	100 мм
Габаритные размеры (ДхШхВ)	1600x2280x865 мм
Вес	265 кг

СТАНДАРТНАЯ КОМПЛЕКТАЦИЯ:

- Пильный диск Z96
- Подрезной диск Z20
- Параллельный упор
- Чугунный расширитель рабочего стола справа
- Стальной из листа расширитель рабочего стола справа и опора для него
- Удлинитель рабочего стола
- Подвижный стол
- Упор подвижного стола с угловой разметкой
- Расширитель подвижного стола с телескопической опорой и с выдвижным упором заготовки
- Прижим заготовки



ПИЛЕНИЕ
СТРОГАНИЕ
ОБРАБОТКА КРОМКИ
ФРЕЗЕРОВАНИЕ
КОМБИНИРОВАННЫЕ
ТОКАРНАЯ ОБРАБОТКА
ШЛИФОВАНИЕ
ПАЗОВАЛЬНЫЕ
ВЫТЯЖНЫЕ УСТАНОВКИ
ЗАТОНКА ИНСТРУМЕНТА
СВЕРЛЕНИЕ
ВОСПОМОГАТЕЛЬНОЕ ОБОРУДОВАНИЕ

ОПИСАНИЕ:

JTSS-1600X2 – форматно-раскроечный станок профессионального класса для работы в небольших мастерских и цехах промышленных предприятий. При относительно скромных размерах обладает высокой мощностью, имеет жесткую массивную конструкцию и может применяться для распиловки тяжелых заготовок из массива древесины.

Кроме параллельного упора, расширения и удлинения стола в стандартную комплектацию входит каретка с собственным расширением на телескопической опоре. Конструкция оборудована раздвижным упором с откидным «башмаком», регулируемым продольным упором и прижимом. Сам подвижный стол сделан из экструдированного алюминиевого профиля, но его направляющие стальные и рассчитаны на долгий срок службы.

Основной неподвижный стол из чугуна, из него же пильный модуль с мотором, подрезным и основным пильным диском. Диаметр последнего можно варьировать в зависимости от толщины заготовок. Для нетолстых используют пилы диаметром 305 мм – этот размер основной для данного станка, при необходимости ставят более крупные вплоть до 355 мм. В последнем случае глубина реза будет достигать 115 мм, но при установке минимальной глубины диск не будет полностью убираться в стол.

Станок спроектирован как универсальный и позволяет выполнять точные работы не только с помощью каретки, но и на основном столе. Используемый при этом параллельный упор имеет несколько ступеней регулировки: смещение по направляющей влево/ вправо, точная «миллиметровая» подстройка маховичком и продольное (вдоль линии реза) положение планки упора.



Industrial

СТАНДАРТНАЯ КОМПЛЕКТАЦИЯ:

- Параллельный упор
- Расширитель рабочего стола справа
- Удлинитель рабочего стола
- Подвижный стол
- Расширитель подвижного стола с телескопической опорой и с выдвигным упором заготовки
- Прижим заготовки
- Упор заготовки

ТЕХНИЧЕСКИЕ ХАРАКТЕРИСТИКИ

Модель	JTSS-1600X2
Артикул (400 В)	10000065Т
Потребляемая (выходная) мощность	5,5 (3,75) кВт
Частота вращения пильного диска на холостом ходу	4000 об/мин
Частота вращения подрезного диска на холостом ходу	8000 об/мин
Внешний (посадочный) диаметр пильного диска	305-355 (30) мм
Внешний (посадочный) диаметр подрезного диска	120 (20) мм
Угол наклона пильного диска	0-45°
Глубина пропила с диском 305/ 355 мм	0-90 мм/ 25-115 мм
Глубина пропила под углом 45°	63 мм
Размеры рабочего стола (ДхШ)	896х548 мм
Удлинение рабочего стола (ДхШ)	830х320 мм
Расширение рабочего стола справа (ДхШ)	896х470 мм
Максимальная ширина заготовки при пилении с параллельным упором справа	835 мм
Размеры подвижного стола (ДхШ)	1600х315 мм
Расширение подвижного стола (ДхШ)	600х900 мм
Ширина до ограничителя торцевого упора подвижного стола	1860 мм
Ход подвижного стола (каретки)	1600 мм
Максимальная длина распила на подвижном столе	1600 мм
Диаметр вытяжных штуцеров	60 и 120 мм
Габаритные размеры (ДхШхВ)	2150х2280х1060 мм
Вес	376 кг



ОСОБЕННОСТИ:

- Механизм блокировки вала для облегчения замены пильного диска
- Привод подрезного диска от основного двигателя
- Пильный модуль из чугуна
- Регулировка положения раскливающего ножа
- Регулировка положения подрезного диска маховиками
- Регулировка глубины и наклона пильного диска с помощью маховиков
- Рабочий стол из чугуна
- Съёмный расширитель рабочего стола из стального листа справа
- Съёмный удлинитель рабочего стола из стального листа
- Регулируемый параллельный упор с эксцентриковым зажимом и со вспомогательной рукояткой точной настройки
- Подвижный стол из алюминиевого профиля
- Съёмный расширитель подвижного стола с телескопической опорой
- Поперечный упор подвижного стола с линейкой и регулируемым откидным стопором заготовки (башмаком)
- Эксцентриковый прижим заготовки для фиксации на подвижном столе

ОПИСАНИЕ:

Jet JTSS-3200X2 - форматно-раскроечный станок с удачной и хорошо продуманной конструкцией для интенсивной работы с любыми, в том числе крупными и тяжелыми, заготовками. Ресурс основных узлов и модулей рассчитан на интенсивную эксплуатацию в одну или в несколько смен, при этом обслуживание, переналадка и настройка максимально упрощены.

Одна из особенностей этого станка – привод подрезного диска отдельным двигателем. Конструкция узла такова, что при смене положения основного пильного полотна подстройка подрезного не требуется. С другой стороны, она максимально упрощена: рукоятки со стопорами расположены снаружи корпуса и обеспечивают смещение вверх-вниз и вправо-влево. Регулировка положения (наклон и высота) большого диска выполнена как обычно, а его замена упрощена: вал блокирует специальным штифтом с верхней стороны стола через отверстие в нем.

Подвижный стол длиной 3200 мм ходит на шариках, уложенных в направляющие из высоколегированной закаленной стали. Это точная и долговечная конструкция, к тому же, имеющая регулировку для компенсации износа (производится вращением настроечных винтов, которые расклинивают полки профиля с направляющими шариков). Рабочая поверхность дополнена съемным расширением с телескопической опорой и может оснащаться рядом вспомогательных приспособлений; все они так же выполнены съемными. Для пиления прямоугольных панелей оптимален поперечный (фронтальный) упор со скользящими откидными башмаками, для резов под углом – транспортный упор. В обоих случаях может применяться эксцентриковый прижим заготовки и продольный (задний) упор, «поджимающий» деталь к переднему.

Каретку можно заблокировать в любом удобном положении и использовать станок для продольного пиления вдоль параллельного упора. Он выполнен из жесткого алюминиевого профиля и установлен на мощном чугунном суппорте, который перемещается по цилиндрической чугунной штанге. Предусмотрена миллиметровая шкала, эксцентриковый зажим и вспомогательные настройки.

Станок имеет массивную жесткую конструкцию со множеством литых чугунных деталей и поставляется в комплектации, включающей все необходимое для полноценного использования, отдельно требуется докупать только пильные диски (их выбор обусловлен материалом заготовок).



Industrial

ТЕХНИЧЕСКИЕ ХАРАКТЕРИСТИКИ

Модель	JTSS-3200X2
Артикул (400 В)	10000062Т
Потребляемая (выходная) мощность основного двигателя	5,0 (3,75) кВт
Частота вращения пильного диска на холостом ходу	4000 об/мин
Потребляемая (выходная) мощность двигателя подрезного диска	0,8 (0,56) кВт
Частота вращения подрезного диска на холостом ходу	8000 об/мин
Внешний (посадочный) диаметр пильного диска	305 (30) мм
Внешний (посадочный) диаметр подрезного диска	120 (20) мм
Угол наклона пильного диска	0-45°
Максимальная глубина пропила под углом 0° и 45°	90 и 63 мм
Размеры рабочего стола (ДхШ)	900х550 мм
Удлинение рабочего стола (ДхШ)	830х320 мм
Расширение рабочего стола справа (ДхШ)	900х950 мм
Максимальная ширина заготовки при пиленнии с параллельным упором справа	1300 мм
Размеры подвижного стола (ДхШ)	3200х360 мм
Расширение подвижного стола (ДхШ)	600х1300 мм
Максимальная ширина до ограничителя торцевого упора подвижного стола	1800 мм
Ход подвижного стола (каретки)	3200 мм
Максимальная длина распила на подвижном столе	3200 мм
Диаметр вытяжного штуцера	120 и 60 мм
Габаритные размеры (ДхШхВ)	3400х3500х1200 мм
Вес	650 кг

СТАНДАРТНАЯ КОМПЛЕКТАЦИЯ:

- Подрезной диск Z24
- Параллельный упор
- Расширитель рабочего стола справа
- Удлинитель рабочего стола
- Подвижный стол
- Поперечный упор подвижного стола с линейкой и стопорами
- Поворотный упор подвижного стола с угловой разметкой
- Расширитель подвижного стола с телескопической опорой
- Прижим заготовки
- Продольный упор заготовки

ОСОБЕННОСТИ:

- Механизм блокировки вала для облегчения замены пильного диска
- Вспомогательный электродвигатель для привода подрезного диска
- Пильный модуль из чугунного литья
- Регулировка положения расклинивающего ножа
- Регулировка положения подрезного диска маховиками
- Регулировка наклона пильного диска
- Регулировка глубины пропила
- Рабочий стол из чугунного литья
- Съемный расширитель рабочего стола из стального листа справа
- Съемный удлинитель рабочего стола из стального листа
- Регулируемый параллельный упор с эксцентриковым зажимом и со вспомогательной рукояткой точной настройки
- Подвижный стол из алюминиевого профиля
- Возможность регулировки шариковых направляющих подвижного стола для компенсации износа
- Съемный расширитель подвижного стола с телескопической опорой
- Эксцентриковый прижим заготовки для фиксации на подвижном столе
- Поперечный упор подвижного стола с линейкой и регулируемыми стопорами заготовки
- Регулируемый продольный упор
- Съемный поворотный упор подвижного стола с угловой разметкой

ОПИСАНИЕ:

Jet JTSS-3200TXPRO – форматно-раскроечный станок промышленного класса для работы с мебельными панелями и другими плитными материалами. Оснащен подрезной пилой с приводом от вспомогательного двигателя; основной двигатель обладает высокой мощностью, что обеспечивает надежность и долговечность в условиях интенсивной эксплуатации. Базовая комплектация включает в себя каретку с расширением и телескопической опорой для распиловки больших форматов. Каретка оборудована раздвижным упором заготовки и эксцентриковым прижимом.

Основной рабочий стол из чугунного литья дополнен съёмными расширением и удлинением из толстого стального листа. Параллельный упор установлен на 55-миллиметровой цилиндрической направляющей и имеет эксцентриковый механизм фиксации. Высокая жесткость и прочность конструкции соответствует стандартам промышленного оборудования, пригодного для каждодневной интенсивной эксплуатации.

Подвижный стол (каретка) длиной 3200 мм перемещается по шариковым направляющим запатентованной конструкции, которая позволяет сочетать лёгкий и точный ход с высокой износостойкостью и простотой обслуживания. В отличие от многих аналогичных, узел является легкоразборным, что существенно упрощает его обслуживание.

Пильный модуль оснащен подрезным узлом с отдельным двигателем. Для настройки взаимного расположения дисков предусмотрена удобная система регулировки с микрометрической измерительной шкалой.

Сочетание качеств позволяет рекомендовать данный станок как мощный, максимально надежный, удобный и имеющий всё необходимое для работы уже в базовом варианте поставки.



Industrial

ОСОБЕННОСТИ:

- Система быстрого торможения двигателя после выключения
- Три скорости вращения пильного диска
- Переключение скорости вращения перестановкой ремня
- Вспомогательный электродвигатель для привода подрезного диска
- Пильный модуль из чугунного литья
- Микрорегулировка положения подрезного диска
- Регулировка наклона пильного диска
- Регулировка глубины пропила
- Рабочий стол из чугунного литья
- Съёмный расширитель рабочего стола из стального листа справа
- Съёмный удлинитель рабочего стола из стального листа
- Регулируемый параллельный упор с эксцентриковым зажимом
- Подвижный стол (каретка) из алюминиевого профиля
- Съёмный расширитель подвижного стола с телескопической опорой
- Эксцентриковый прижим заготовки для фиксации на подвижном столе
- Телескопический поворотный упор подвижного стола с угловой разметкой



ТЕХНИЧЕСКИЕ ХАРАКТЕРИСТИКИ

Модель	JTSS-3200TXPRO
Артикул (400 В)	JTSS-3200TXPRO
Потребляемая (выходная) мощность основного двигателя	7,0 (5,5) кВт
Частота вращения пильного диска на холостом ходу	3000, 4000 и 5000 об/мин
Мощность двигателя подрезного диска	0,55 кВт
Частота вращения подрезного диска на холостом ходу	8200 об/мин
Внешний (посадочный) диаметр пильного диска	400 (30) мм
Внешний (посадочный) диаметр подрезного диска	120 (20) мм
Угол наклона пильного диска	0-45°
Максимальная глубина пропила под углом 0° и 45°	125 и 100 мм
Размеры рабочего стола (ДхШ)	885x700 мм
Удлинение рабочего стола (ДхШ)	650x700 мм
Расширение рабочего стола справа (ДхШ)	425x725 мм
Максимальная ширина до ограничителя торцевого телескопического упора подвижного стола	1380 мм
Размеры подвижного стола (ДхШ)	3200x426 мм
Удлинение подвижного стола	155 мм
Расширение подвижного стола (ДхШ)	1420x500 мм
Максимальная ширина до ограничителя торцевого телескопического упора подвижного стола	1800 мм
Ход подвижного стола (каретки)	3200 мм
Максимальная длина распила на подвижном столе	3200 мм
Диаметр вытяжного штуцера	120 мм
Габаритные размеры (ДхШхВ)	7135x3440x840 мм
Вес	865 кг

■ СТАНДАРТНАЯ КОМПЛЕКТАЦИЯ:

- Параллельный упор
- Расширитель рабочего стола справа
- Удлинитель рабочего стола
- Подвижный стол
- Расширитель подвижного стола с телескопической опорой
- Телескопический упор подвижного стола
- Удлинитель подвижного стола
- Прижим заготовки
- Упор заготовки

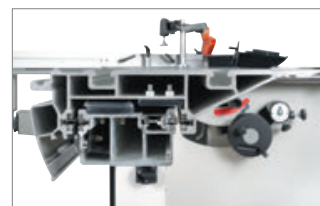





ОПИСАНИЕ:

Jet JWBS-8-M – компактный ленточнопильный станок для хобби и эпизодических работ по дому, гаражу или хозяйству. Его устройство очень рационально, что позволило реализовать все стандартные функции ленточной пилы, не усложняя конструкцию. Ведущий шкив диаметром 210 мм установлен прямо на вал двигателя: он делает 1420 оборотов в минуту, и понижающий редуктор не требуется. Направляющие полотна изготовлены в виде цилиндрических штифтов, которые удерживают ленту своими торцами. По мере износа или при замене ленты их регулируют, сдвигая вдоль оси и зажимая винтами с шестигранником. Продольную опору обеспечивает ролик с шарикоподшипником. Весь верхний узел опускается и поднимается в зависимости от толщины заготовки; аналогично устроенный нижний узел неподвижно закреплен под рабочим столом.

Для распиловки по прямой в комплект станка включен параллельный упор. Он фиксируется на отбортовке стола и перемещается вдоль края влево или вправо. Для удобства настройки предусмотрена миллиметровая шкала с началом отсчета в плоскости реза. Для выполнения угловых распилов стол можно наклонять на угол до 45 градусов.

Станок рекомендуется подключить к системе аспирации: патрубок стружкоотсоса имеет диаметр 35 мм и находится на нижнем кожухе.

**Новую****ОСОБЕННОСТИ:**

- Скользящие штифтовые направляющие пильного полотна
- Регулировка наклона пильного стола
- Регулировка высоты распиловки вращением рукоятки
- Рабочий стол из стального листа
- Регулируемый параллельный упор

ТЕХНИЧЕСКИЕ ХАРАКТЕРИСТИКИ

Модель	JWBS-8-M
Артикул (230 В)	10000480M
Потребляемая (выходная) мощность	0,25 (0,18) кВт
Скорость движения пильного полотна	900 м/мин
Длина пильного полотна	1400 мм
Ширина пильного полотна	3-8 мм
Диаметр шкивов	210 мм
Угол наклона рабочего стола	0-45°
Максимальная высота заготовки	80 мм
Максимальная ширина заготовки (просвет до рамы)	205 мм
Размеры рабочего стола (ДхШ)	305x305 мм
Диаметр вытяжного штуцера	35 мм
Габаритные размеры (ДхШхВ)	405x440x690 мм
Вес	20 кг

СТАНДАРТНАЯ КОМПЛЕКТАЦИЯ:

- Пильное полотно 6 ТР1 1400x6 мм
- Параллельный упор

**ПРИНАДЛЕЖНОСТИ**

Артикул	Описание
	Ассортимент пильных полотен и принадлежностей, стр. 36-37

ОПИСАНИЕ:

Jet JWBS-9X – компактный настольный ленточнопильный станок, оптимальный для индивидуального применения. В сравнении с аналогами своего ценового и размерного классов Jet JWBS-9X имеет ряд важных преимуществ. Основное из них – привод ведущего шкива зубчатым ремнем. Такая конструкция хотя и выглядит более сложной, чем та, где шкив устанавливается прямо на вал мотора, но более надежна и долговечна: износ в ней не приводит к резкому возрастанию биений. Наличие в комплекте поставки качественного тонкого полотна для криволинейных распилов и лампы подсветки рабочей области – дополнительные аргументы в пользу Jet JWBS-9X.

Как и все модели данного размерного класса, этот станок рассчитан в основном на работу с нетолстыми заготовками (около 20 мм), но в случае необходимости справляется и с брусками толщиной до 80 мм.

Для прямолинейной распиловки предусмотрен регулируемый параллельный упор и передвижной угловой. Первый удобен при работе с длинными ровными заготовками, последний, напротив, позволяет выполнять торцевание.

**Новву****ОСОБЕННОСТИ:**

- Скользящие штифтовые направляющие пильного полотна
- Регулировка наклона пильного стола
- Рычаг быстрого натяжения и ослабления пильного полотна
- Рабочий стол из алюминиевого литья
- Регулируемый параллельный упор с эксцентриковым зажимом
- Подвижный угловой упор с направляющей вдоль Т-образного паза
- Лампа подсветки рабочей области

ТЕХНИЧЕСКИЕ ХАРАКТЕРИСТИКИ

Модель	JWBS-9X
Артикул (230 В)	10000860M
Потребляемая мощность	0,35 кВт
Скорость движения пильного полотна	660 м/мин
Длина пильного полотна	1575 мм
Ширина пильного полотна	3-10 мм
Диаметр шкивов	240 мм
Угол наклона рабочего стола	0-45°
Максимальная высота заготовок	80 мм
Максимальная ширина заготовки (просвет до рамы)	230 мм
Размеры рабочего стола (ДхШ)	300x300 мм
Диаметр вытяжного штуцера	53 мм
Габаритные размеры (ДхШхВ)	500x520x740 мм
Вес	20 кг

СТАНДАРТНАЯ КОМПЛЕКТАЦИЯ:

- Пильное полотно 6,3x0,35 мм
- Параллельный упор
- Угловой упор
- Лампа подсветки

**ПРИНАДЛЕЖНОСТИ**

Артикул	Описание
	Ассортимент пильных полотен и принадлежностей, стр. 36-37

ОПИСАНИЕ:

Jet JWBS-10 – ленточная пила для любительской работы с деревом, имеет современную конструкцию, подобную более производительным профессиональным моделям Jet, и поставляется с полным набором необходимых в работе принадлежностей.

Механизм натяжения пильной ленты оборудован индикатором силы и рычагом для быстрого ослабления перед хранением; при его использовании настройки не сбиваются. Направляющие полотна трехроlikовые с подшипниками качения, такой вариант считается наиболее долговечным, меньше всего изнашивает полотно, не приводит к его нагреву от трения. Двери корпуса пилы зафиксированы винтами с барашковой рукояткой, что обеспечивает доступ к механизму для его наладки и надежное запираение без использования вспомогательного инструмента вроде отверток или гаечных ключей.

Станок укомплектован упорами заготовки: угловым скользящим вдоль Т-образного паза и параллельным. Последний установлен на направляющем профиле и имеет двухстороннюю эксцентриковую фиксацию – наиболее удобный, точный и жесткий вариант зажима. Для удобства настройки положения предусмотрена планка с миллиметровой разметкой и лупа на кронштейне для чтения показаний.

На корпусе закреплен гибкий штатив со светодиодным фонариком подсветки рабочей области. Сборная напольная подставка также поставляется стандартно.

**Новву****ОСОБЕННОСТИ:**

- Роликовые направляющие пильного полотна
- Рычаг быстрого натяжения и ослабления пильного полотна
- Регулировка наклона пильного стола
- Рабочий стол из чугуна
- Регулируемый параллельный упор с эксцентриковым зажимом
- Подвижный угловой упор с направляющей вдоль Т-образного паза
- Открытая подставка для напольной установки
- Лампа подсветки рабочей области

ТЕХНИЧЕСКИЕ ХАРАКТЕРИСТИКИ

Модель	JWBS-10
Артикул (230 В)	10000861М
Потребляемая (выходная) мощность	0,6 (0,37) кВт
Скорость движения пильного полотна	870 м/мин
Длина пильного полотна	1712 мм
Ширина пильного полотна	3-13 мм
Диаметр шкивов	250 мм
Угол наклона рабочего стола	0-45°
Максимальная высота заготовки	100 мм
Максимальная ширина заготовки (просвет до рамы)	250 мм
Размеры рабочего стола (ДхШ)	333х340 мм
Диаметр вытяжного штуцера	100 мм
Габаритные размеры (ДхШхВ)	762х457х1524 мм
Вес	39 кг

СТАНДАРТНАЯ КОМПЛЕКТАЦИЯ:

- Пильное полотно 10х0,35 мм
- Параллельный упор
- Угловой упор
- Открытая подставка
- Лампа подсветки

**ПРИНАДЛЕЖНОСТИ**

Артикул	Описание
	Ассортимент пильных полотен и принадлежностей, стр. 36-37

ОПИСАНИЕ:

Jet JBS-12 – универсальная ленточная пила для частных мастерских, предназначенная для любительской эксплуатации, но часто приобретает и профессионалами в качестве вспомогательного инструмента, дополняющего циркулярную пилу. Такая популярность вызвана хорошим балансом характеристик, конструкция пилы хоть и простая относительно профессиональных моделей, но надежная и не имеет «подводных камней». Неоспоримые достоинства модели – массивный чугунный стол, гарантирующий работу без вибраций, двухскоростная ременная передача, позволяющая выбирать режим резания, простые в настройке трехточечные направляющие пильного полотна на шарикоподшипниках. В штатную комплектацию станка входит подставка для напольной установки.

При правильном подборе скорости подачи и полотна Jet JBS-12 уверенно справляется с распиловкой любых пород древесины в пределах допустимой (180 мм) толщины заготовки. Возможность выполнения фигурных резов малого радиуса определяется в основном минимальной шириной полотна, у данной модели она составляет 6 мм

**Новву****ОСОБЕННОСТИ:**

- Две скорости движения пильной ленты
- Роликовые направляющие пильного полотна
- Регулировка наклона пильного стола
- Рабочий стол из чугуна
- Регулируемый параллельный упор
- Подвижный угловой упор с направляющей вдоль Т-образного паза

ТЕХНИЧЕСКИЕ ХАРАКТЕРИСТИКИ

Модель	JBS-12
Артикул (230 В)	100001021M
Потребляемая (выходная) мощность	0,8 (0,5) кВт
Скорость движения пильного полотна	370 и 800 м/мин
Длина пильного полотна	2240 мм
Ширина пильного полотна	6-15 мм
Диаметр шкивов	305 мм
Угол наклона рабочего стола	0-45°
Максимальная высота заготовки	180 мм
Максимальная ширина заготовки (просвет до рамы)	300 мм
Размеры рабочего стола (ДхШ)	400x480 мм
Диаметр вытяжного штуцера	100 мм
Габаритные размеры (ДхШхВ)	490x640x1110 мм
Вес	60 кг

■ СТАНДАРТНАЯ КОМПЛЕКТАЦИЯ:

- Пильное полотно 10x0,65 мм
- Параллельный упор
- Угловой упор
- Комплект опорных ног для напольной установки

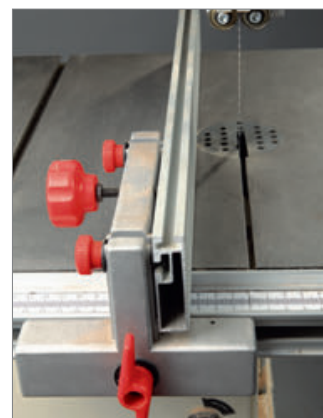
**ПРИНАДЛЕЖНОСТИ**

Артикул	Описание
	Ассортимент пильных полотен и принадлежностей, стр. 36-37

ОПИСАНИЕ:

Jet JWBS140S-M – профессиональная ленточная пила класса 14 дюймов с выгодным сочетанием цены и характеристик. Модель поставляется в компактной упаковке, частично разобранной в комплекте с подставкой. Угловой и параллельный упоры приобретают отдельно. Кроме них список опций включает в себя несколько вариантов направляющих пильного полотна и комплект деталей для увеличения высоты пропила, это позволяет значительно расширить возможности станка.

Рабочий стол чугунный, его наклон возможен в две стороны. Из этого же материала изготовлены рама и другие ответственные элементы конструкции, что обеспечивает высокую жесткость и отсутствие вибраций.

Направляющие полотна со сменными пластиковыми накладками (слайдерами) являются базовым вариантом. Они оптимальны с точки зрения точности реза и снижения износа полотна. Для работы с повышенными нагрузками взамен них можно установить трехроликовые направляющие, предлагаемые в качестве дополнительного оснащения.

Интересная опция – комплект деталей со вставкой в раму для увеличения вертикального просвета, его установка добавляет 150 мм к высоте пропила (увеличение до 305 мм). После такой модернизации используют более длинное полотно (поставляется в комплекте).

Добротная качественно сделанная конструкция и широкие возможности модернизации позволяют рекомендовать эту модель самым разным пользователям, нуждающимся в ленточнопильном станке для небольших объемов работ.

**Profi****ОСОБЕННОСТИ:**

- Скользящие штифтовые направляющие пильного полотна
- Регулировка наклона пильного стола
- Рабочий стол из чугуна
- Т-образный паз в рабочем столе
- Открытая подставка для напольной установки

■ СТАНДАРТНАЯ КОМПЛЕКТАЦИЯ:

- Пильное полотно 10x0,65 мм
- Открытая подставка

ТЕХНИЧЕСКИЕ ХАРАКТЕРИСТИКИ

Модель	JWBS-140S-M
Артикул (230 В)	708113A-RU
Потребляемая (выходная) мощность	1,2 (0,75) кВт
Скорость движения пильного полотна	810 м/мин
Длина пильного полотна	2375 мм (штатно) и 2667 (опция)
Ширина пильного полотна	3-19 мм
Диаметр шкивов	355 мм
Угол наклона рабочего стола (влево и вправо)	0-10° и 0-45°
Максимальная высота заготовки	152 мм (штатно) и 305 мм (опция)
Максимальная ширина заготовки (просвет до рамы)	343 мм
Размеры рабочего стола (ДхШ)	356x356 мм
Диаметр вытяжного штуцера	100 мм
Габаритные размеры (ДхШхВ)	673x610x1727 мм
Вес	80 кг

ПРИНАДЛЕЖНОСТИ

Артикул	Описание
708717	Комплект деталей для увеличения высоты пропила и пильное полотно 2667 мм
708716	Подвижный угловой упор с направляющей вдоль Т-образного паза
708719	Сменные нижние и верхние направляющие пильного полотна низкого трения
708127	Нижние и верхние роликовые направляющие пильного полотна (замена штифтовым направляющим)
714102-RU	Регулируемый параллельный упор с эксцентриковым зажимом и направляющая для его установки

Ассортимент пильных полотен и принадлежностей, стр. 36-37



ОПИСАНИЕ:

Jet JWBS-14DXPRO – новая для отечественного рынка пила, хорошо себя зарекомендовавшая и пользующаяся большим спросом в США. На фоне европейских аналогов она выглядит необычно, как с точки зрения дизайна, так и по характеристикам. Самое главное отличие – очень большая предельная высота распиловки, которая больше соответствует станкам с 18- и 20-дюймовыми шкивами. Нетипична и очень массивная конструкция: рама выполнена не из стальных, а из литых чугунных элементов, из-за этого настольная версия 14DXPRO значительно тяжелее большинства настольных аналогов. С другой стороны, высокая жесткость и прочность основы очень важны для точной и комфортной работы.

С тыльной стороны сверху станка расположен узел регулировки натяжения ленты, оснащенный индикатором (его показания сравнивают с шириной установленной ленты) и рычагом для быстрого натяжения / ослабления. Высоту установки верхних 3-точечных роликовых направляющих меняют двумя рукоятками: вращая одну, производят фиксацию, вторую – перемещают узел. Ременная передача двухскоростная, что позволяет уверенно работать с широким спектром материалов.

По назначению JWBS-14DXPRO идеально подойдет на роль универсальной пилы, способной выполнить и пропилы большой высоты, и разнообразные типовые работы в столярной мастерской.

Благодаря комплектации, включающей в себя лишь самое необходимое, цена станка очень привлекательна (особенно если учесть уникальные характеристики). В случае необходимости тумбу-подставку, параллельный и угловой упоры можно докупить отдельно.



Подставка не входит в стандартную комплектацию

Profi**ОСОБЕННОСТИ:**

- Две скорости движения пильной ленты
- Роликовые направляющие пильного полотна
- Рычаг быстрого натяжения и ослабления пильного полотна
- Регулировка наклона пильного стола
- Рабочий стол из чугуна

ТЕХНИЧЕСКИЕ ХАРАКТЕРИСТИКИ

Модель	JWBS-14DXPRO
Артикул (230 В)	710116-RU
Потребляемая (выходная) мощность	1,5 (0,93) кВт
Скорость движения пильного полотна	380 и 760 м/мин
Длина пильного полотна	2667 мм
Ширина пильного полотна	3-19 мм
Диаметр шкивов	350 мм
Угол наклона рабочего стола	-10°-0-45°
Максимальная высота заготовки	305 мм
Максимальная ширина заготовки (просвет до рамы)	343 мм
Размеры рабочего стола (ДхШ)	381х381 мм
Диаметр вытяжного штуцера	100 мм
Габаритные размеры (ДхШхВ)	711х737х1956 мм
Вес	91 кг
Вес с подставкой	112 кг

■ СТАНДАРТНАЯ КОМПЛЕКТАЦИЯ:

- Пильное полотно 10х0,65 мм

**ПРИНАДЛЕЖНОСТИ**

Артикул	Описание
710116S-RU	Тумба-подставка для настольной установки JWBS-14DXPRO
708716	Подвижный угловой упор
714101-RU	Регулируемый параллельный упор с эксцентриковым зажимом
Ассортимент пильных полотен и принадлежностей, стр. 36-37	

ОПИСАНИЕ:

Jet JWBS-14Q - профессиональная ленточная пила, подходящая для каждодневной работы в условиях небольшой частной мастерской. Жесткая рама, массивная конструкция (97 кг) и расширенный диапазон выбора пильных полотен (3-25 мм) позволяют лучше адаптировать станок для пиления как по радиусу, так и по прямой. Максимально-допустимая высота заготовки составляет 200 мм и делает возможным выполнение большинства работ.

Особое внимание уделено удобству эксплуатации и настройке: за процесс натяжения / ослабления полотна отвечает отдельный рычаг, установка высоты пропила производится реечным механизмом с вращающимся «барашком», фиксатор параллельного упора эксцентрикового типа одновременно обеспечивает точность и скорость установки. Пильную ленту сверху и снизу поддерживают трехроликовые опоры на подшипниках. Такой вариант обеспечивает умеренно-жесткую фиксацию и отличается надежностью и простотой регулировки.

**Profi****ОСОБЕННОСТИ:**

- Роликовые направляющие пильного полотна
- Рычаг быстрого натяжения и ослабления пильного полотна
- Регулировка наклона пильного стола
- Регулировка высоты распиловки вращением рукоятки
- Рабочий стол из чугуна
- Регулируемый параллельный упор с эксцентриковым зажимом
- Подвижный угловой упор с направляющей вдоль Т-образного паза

ТЕХНИЧЕСКИЕ ХАРАКТЕРИСТИКИ

Модель	JWBS-14Q
Артикул (230 В)	10000855M
Потребляемая (выходная) мощность	1,0 (0,6) кВт
Скорость движения пильного полотна	800 м/мин
Длина пильного полотна	2560 мм
Ширина пильного полотна	3-25 мм
Диаметр шкивов	355 мм
Угол наклона рабочего стола	-10°-0-45°
Максимальная высота заготовки	200 мм
Максимальная ширина заготовки (просвет до рамы)	350 мм
Размеры рабочего стола (ДхШ)	385x500 мм
Диаметр вытяжного штуцера	100 мм
Габаритные размеры (ДхШхВ)	650x770x1800 мм
Вес	97 кг

СТАНДАРТНАЯ КОМПЛЕКТАЦИЯ:

- Пильное полотно 10x0,65 мм
- Параллельный упор
- Угловой упор

**ПРИНАДЛЕЖНОСТИ**

Артикул	Описание
	Ассортимент пильных полотен и принадлежностей, стр. 36-37

ОПИСАНИЕ:

Jet JWBS-15 - ленточная пила нового поколения, предназначенная для профессионального использования. Ее основное преимущество, на фоне аналогов прошлых поколений, - увеличенная высота распиловки. Этот параметр очень важен для тех, кому нужен универсальный станок, способный взять на себя функции делительного. К подобным работам приспособлен и параллельный упор: направляющий профиль можно установить вертикально на боковую грань так, чтобы надежно фиксировать плоские заготовки при их роспуске на тонкие пластины. В целом конструкция бокового упора очень хорошо проработана и соответствует самым строгим требованиям: профиль жесткий и прочный, закреплен на массивном чугунном кронштейне, который перемещается по цилиндрической направляющей. Предусмотрена грубая (вручную) и точная (микрометрическим винтом) установка.

Рабочий стол чугунный, поворотные сегменты, на которые он опирается, из этого же материала. Наклон производится при помощи зубчатого механизма вращением рукоятки и возможен в обе стороны (на 5° в сторону станка и на 45° от него). Для наибольшей эффективности пылеудаления установлено два 100-миллиметровых патрубка: один под рабочей поверхностью, второй в нижней части корпуса.

Механизм натяжения и центрирования ленты включает в себя две группы трехроликовых направляющих на шарикоподшипниках, стрелочный индикатор уровня натяжения, регулирующие маховики, два смотровых окошка и рычаг быстрого натяжения-ослабления. Он не совсем обычен, поскольку имеет не два, а три фиксированных положения: рабочее (плотно натянуто), для хранения (лента ослаблена, но держится на шкивах) и сервисное (для замены полотна). Чтобы улучшить плавность работы, использованы чугунные шкивы с массивным телом, а не в виде спицованных колес, как раньше.

В зависимости от типа подключения (одно- или трехфазное) модель маркируется дополнительной литерой в названии «М» или «Т» соответственно. В зависимости от этого меняется и мощность.

Profi**ОСОБЕННОСТИ:**

- Роликовые направляющие пильного полотна
- Трехпозиционный рычаг быстрого натяжения и ослабления пильного полотна
- Регулировка наклона пильного стола вращением рукоятки
- Регулировка высоты распиловки вращением рукоятки
- Рабочий стол из чугунного литья
- Двухпозиционный регулируемый параллельный упор с микрорегулировкой
- Подвижный угловой упор с направляющей вдоль Т-образного паза

**ТЕХНИЧЕСКИЕ ХАРАКТЕРИСТИКИ**

Модель	JWBS-15-M
Артикул (230 В)	714600M
Потребляемая (выходная) мощность	1,8 (1,1) кВт
Модель	JWBS-15-T
Артикул (400 В)	714650T
Потребляемая (выходная) мощность	2,4 (1,5) кВт
Скорость движения пильного полотна	760 м/мин
Длина пильного полотна	3380 мм
Ширина пильного полотна	3-25 мм
Диаметр шкивов	375 мм
Угол наклона рабочего стола	-5°-0-45°
Максимальная высота заготовки	356 мм
Максимальная ширина заготовки (просвет до рамы)	360 мм
Размеры рабочего стола (ДхШ)	405x545 мм
Диаметр вытяжного штуцера	100 мм
Габаритные размеры (ДхШхВ)	810x750x1880 мм
Вес	174 кг

СТАНДАРТНАЯ КОМПЛЕКТАЦИЯ:

- Пильное полотно 6 ТР1, 13мм
- Параллельный упор
- Угловой упор

**ПРИНАДЛЕЖНОСТИ**

Артикул	Описание
	Ассортимент пильных полотен и принадлежностей, стр. 36-37

ОПИСАНИЕ:

Jet JWBS-18 – новая ленточная пила для профессионального применения. Ее основное преимущество на фоне аналогов прошлых поколений – увеличенная высота распиловки. Этот параметр очень важен для тех, кому нужен универсальный станок, способный взять на себя функции делительного. К подобным работам приспособлен и параллельный упор: направляющий профиль можно установить вертикально на боковую грань так, чтобы надежно фиксировать плоские заготовки при их роспуске на тонкие пластины. В целом конструкция бокового упора очень хорошо проработана и соответствует самым строгим требованиям: профиль жесткий и прочный, закреплен на массивном чугунном кронштейне, который перемещается по цилиндрической направляющей. Предусмотрена грубая (вручную) и точная (микрометрическим винтом) установка.

Рабочий стол чугунный, поворотные сегменты, на которые он опирается, из этого же материала. Наклон производится при помощи зубчатого механизма вращением рукоятки и возможен в обе стороны (на 5° в сторону станка и на 45° от него). Для наибольшей эффективности пылеудаления установлено два 100-миллиметровых патрубка: один под рабочей поверхностью, второй в нижней части корпуса.

Механизм натяжения и центрирования ленты включает в себя две группы трехроликовых направляющих на шарикоподшипниках, стрелочный индикатор уровня натяжения, регулирующие маховики, два смотровых окошка и рычаг быстрого натяжения-ослабления. Он не совсем обычен, поскольку имеет не два, а три фиксированных положения: рабочее (плотно натянуто), для хранения (лента ослаблена, но держится на шкивах) и сервисное (для замены полотна). Чтобы улучшить плавность работы, использованы чугунные шкивы с массивным телом, а не в виде спицованных колес, как раньше.

JWBS-18 имеет две скорости, которые переключают, переустанавливая ремень. В зависимости от типа подключения (одно- или трехфазное) модель маркируется дополнительной литерой в названии «М» или «Т» соответственно. В зависимости от этого меняется и мощность.



Industrial

ОСОБЕННОСТИ:

- Две скорости движения пильной ленты
- Роликовые направляющие пильного полотна
- Трехпозиционный рычаг быстрого натяжения и ослабления пильного полотна
- Регулировка наклона пильного стола вращением рукоятки
- Регулировка высоты распиловки вращением рукоятки
- Рабочий стол из чугуна
- Двухпозиционный регулируемый параллельный упор с микрорегулировкой
- Подвижный угловой упор с направляющей вдоль Т-образного паза

ТЕХНИЧЕСКИЕ ХАРАКТЕРИСТИКИ

Модель	JWBS-18-M
Артикул (230 В)	714700M
Потребляемая (выходная) мощность	2,4 (1,5) кВт
Модель	JWBS-18-T
Артикул (400 В)	714750T
Потребляемая (выходная) мощность	3,5 (2,2) кВт
Скорость движения пильного полотна	580 и 900 м/мин
Длина пильного полотна	3810 мм
Ширина пильного полотна	3-30 мм
Диаметр шкивов	470 мм
Угол наклона рабочего стола	-5°-0-45°
Максимальная высота заготовки	406 мм
Максимальная ширина заготовки (просвет до рамы)	457 мм
Размеры рабочего стола (ДхШ)	508х690 мм
Диаметр вытяжного штуцера	100 мм
Габаритные размеры (ДхШхВ)	865х915х2035 мм
Вес	217 кг

СТАНДАРТНАЯ КОМПЛЕКТАЦИЯ:

- Пильное полотно 6 ТР1, 20мм
- Параллельный упор
- Угловой упор



ПРИНАДЛЕЖНОСТИ

Артикул	Описание
	Ассортимент пильных полотен и принадлежностей, стр. 36-37

ОПИСАНИЕ:

Ленточная пила Powermatic PM1800B, как и все станки этой марки, сочетает в себе лучшие характеристики с высочайшим качеством изготовления и технической проработки вплоть до штурвалов, рукояток и деталей отделки. Производство одноименного оборудования началось в США в 1921 году, с тех пор марка завоевала высокий авторитет и стала своего рода «золотым стандартом», что отражает цветное решение в оформлении.

Запас мощности, прочности и надежности позволяет использовать PM1800B в условиях промышленного производства, при этом станок изготовлен так, чтобы работа на нем была удобной, простой и неумтомительной, то есть в мастерской частного взыскательного мастера он тоже будет уместен. Этому способствует и универсальность: к примеру, возможна установка лент с шириной от 1,6 до 40 мм, что позволяет как выпиливать по очень малым радиусам, так и ровно распустать вдоль массивные заготовки (высота заготовки и горизонтальный просвет до рамы почти пол метра!) Стабилизация ленты производится регулируемые верхними и нижними трехроликowymi направляющими – решение, популярное в США и оптимальное для работы с большими нагрузками.

Оснащение включает в себя: рычаг быстрого натяжения/ослабления ленты, маховики для ее натяжения и центровки, штурвал для наклона стола и, что необычно, педаль-выключатель совмещенную с тормозом для быстрой остановки станка – это решение повышает и удобство и безопасность работы. В комплект входит не только угловой и параллельный упоры, но и цилиндрический. Его используют для пиления на заданном расстоянии от края криволинейной заготовки.



Industrial

ОСОБЕННОСТИ:

- Две скорости движения пильной ленты
- Роликовые направляющие пильного полотна
- Рычаг быстрого натяжения и ослабления пильного полотна
- Регулировка наклона пильного стола
- Регулировка высоты распиловки вращением рукоятки
- Рабочий стол из чугуна
- Регулируемый параллельный упор с эксцентриковым зажимом
- Подвижный угловой упор с направляющей вдоль Т-образного паза
- Педаль экстренного выключения комбинированная с ленточным тормозом

ТЕХНИЧЕСКИЕ ХАРАКТЕРИСТИКИ

Модель	PM1800B
Артикул (400 В)	1791801B-RU
Потребляемая (выходная) мощность	6,0 (3,75) кВт
Скорость движения пильного полотна	580 и 1100 м/мин
Длина пильного полотна	4064 мм
Ширина пильного полотна	3-40 мм
Диаметр шкивов	470 мм
Угол наклона рабочего стола	-15°-0-45°
Максимальная высота заготовок	457 мм
Максимальная ширина заготовки (просвет до рамы)	457 мм
Размеры рабочего стола (ДхШ)	610x685 мм
Диаметр вытяжного штуцера	2x100 мм
Габаритные размеры (ДхШхВ)	1000x1070x2070 мм
Вес	380 кг

СТАНДАРТНАЯ КОМПЛЕКТАЦИЯ:

- Пильное полотно 20x0,8 мм
- Параллельный упор
- Угловой упор

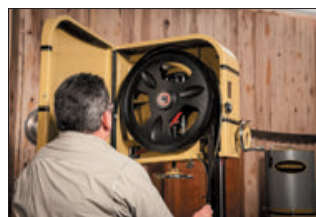
**ПРИНАДЛЕЖНОСТИ**

Артикул	Описание
	Ассортимент пильных полотен и принадлежностей, стр. 36-37



РЕКОМЕНДАЦИИ

- **Длина** строго лимитирована для каждой модели станка.
- **Ширина** полотна должна быть максимальной в пределах условий решаемой задачи и спецификаций станка. Это значит, что если не требуется пилить по радиусу, то лучше ставить самое широкое полотно из тех, что допускает инструкция по эксплуатации. Широкое полотно прочнее узкого и выдерживает более высокое усилие подачи без прогиба. Когда требуется выполнить криволинейный пропил, учитывают, что минимальный радиус закругления должен быть как минимум втрое больше ширины полотна.
- **Шаг зубьев** чаще всего обозначают числом перед аббревиатурой TPI, указывающим количество зубьев, приходящееся на дюйм длины полотна. Шаг подбирают в зависимости от материала, толщины заготовки и требуемой чистоты распила. Для дерева и пластика в контакте с заготовкой должно быть минимум три зуба, для металлов от 4 до 20. Чем чаще расположены зубья, тем чище будет распил, но меньше скорость подачи и предельная толщина заготовки.
- **Форма зуба** может обозначаться по-разному, но наиболее распространены полотна типов «skip» и «regular». Зубья «skip» у полотен с крупным шагом, таких как 3, 4 или 6 TPI. У них предусмотрено большое пространство для вывода опилок (плохой выброс опилок приводит к снижению качества реза). Форма зубьев «regular» больше похожа на треугольник. Поскольку эти полотна не имеют такого пространства для стружки, они рассчитаны на пиление с меньшей подачей и менее толстых заготовок, зато обеспечивают более чистый рез и лучше работают с твердыми и плотными материалами. Шаг у таких полотен от 10 TPI и выше.



ОСНОВНЫЕ ТИПЫ ПОЛОТЕН

3 TPI «SKIP»

Предназначено для быстрой черновой распиловки толстых заготовок, особенно хорошо подходит для продольного пиления. Качество реза можно незначительно улучшить, снизив скорость подачи и увеличив натяжение до максимально допустимого уровня.

4 TPI «SKIP»

Хороший выбор в качестве универсального полотна для продольного пиления большинства пород дерева, включая сучковатые заготовки. Качества распила, близкого к финишному, достигают при медленной подаче и большом натяжении ленты.

6 TPI «SKIP»

Полотно общего назначения. Рекомендуемая область применения при нормальной скорости подачи заготовки толщиной до 50 мм в случае продольного пиления и до 150 мм в случае поперечного. Превышать эти параметры допускается при сниженной скорости подачи. Это полотно обеспечивает чистовое пиление и оптимально для большинства пород древесины.

10 TPI «REGULAR»

Используют в основном для искусственных материалов, таких как фанера, МДФ, легкие металлы и пластики. Также возможно чистовое пиление заготовок толщиной до 50 мм из натуральной древесины с низкой скоростью подачи. При работе с металлами необходимо снижать скорость движения ленты, если конструкция станка это позволяет.

14 TPI «REGULAR»

Это полотно дает очень чистый распил фанеры, пластика и МДФ. Может использоваться и для натуральной древесины, но только если ее толщина не превышает 25 мм. Также это полотно идеально для пиления легких металлов на небольшой скорости. Независимо от типа распиливаемого материала подача должна быть медленной.



ОПИСАНИЕ:

JJ-6L-M и JJ-8-M — фуговальные станки с длинными чугунными столами, предназначенные для любительского применения, при этом по компоновке и устройству они повторяют профессиональные модели Jet, что делает их такими же точными и удобными в работе.

Конструктивно станки состоят из двух частей. В нижней, играющей роль тумбы-подставки, располагается однофазный асинхронный («индукционный») мотор и кожух сборки стружки со 100-миллиметровым патрубком для подключения к вытяжной установке. Верхняя часть состоит из чугунных рабочих столов с соответствующим оснащением (защитный кожух и упор заготовки) и чугунного основания, где размещен строгальный вал.

Оба стола регулируются по высоте при помощи винтовых механизмов, приводимых в действие ручками-маховиками. Перемещением подающего (переднего) стола регулируют глубину строгания, для чего есть соответствующая разметка; принимающий (задний) смещают только при наладочных операциях во время обслуживания станка. Упор заготовки чугунный, с механизмом для регулировки наклона (он возможен в обе стороны). Фиксация выбранного положения производится резьбовым зажимом. Ножевой вал укомплектован тремя ножами, допускающими повторную заточку. Их типоразмер и ассортимент такой же, как и у профессиональных фуганков Jet с аналогичной шириной строгания.



JJ-6L-M



JJ-8-M



Новву

ОСОБЕННОСТИ:

- Регулировка глубины строгания
- Регулируемый фуговальный упор
- Регулируемое ограждение ножевого вала
- Фуговальные столы из чугунного литья
- Фуговальный упор из чугунного литья

ТЕХНИЧЕСКИЕ ХАРАКТЕРИСТИКИ

Модель	JJ-6L-M	JJ-8-M
Артикул (230 В)	10000250M	10000260M
Потребляемая (выходная) мощность	1,5 (1,1) кВт	2,1 (1,5) кВт
Частота вращения строгального вала	4400 об/мин	4400 об/мин
Диаметр строгального вала	61 мм	65 мм
Размер ножей (ДхШхТ)	155x19x3,0 мм	205x19x3,0 мм
Количество ножей	3	3
Максимальная ширина заготовки	150 мм	200 мм
Глубина строгания за один проход	0-3,0 мм	0-3,0 мм
Размеры фуговального стола (ДхШ)	1215x182 мм	1530x230 мм
Размеры фуговального упора (ДхВ)	750x114 мм	850x104 мм
Угол наклона фуговального упора	-45-0-45°	-45-0-45°
Диаметр вытяжного штуцера	100 мм	100 мм
Габаритные размеры (ДхШхВ)	1215x650x1050 мм	1540x700x1050 мм
Вес	107 кг	142 кг

СТАНДАРТНАЯ КОМПЛЕКТАЦИЯ:

- Комплект ножей (установлен на валу)
- Фуговальный упор
- Ограждение ножевого вала



ПРИНАДЛЕЖНОСТИ

Артикул	Описание
Модель JJ-6L-M	
SP155.19.3	Строгальный нож HSS18% 155x19x3 мм (1 шт.)
DS155.19.3	Строгальный нож DS (аналог 8X6НФТ) 155x19x3 (1 шт.)
Модель JJ-8-M	
SP205.19.3	Строгальный нож HSS18% 205x19x3 мм (1 шт.)
DS205.19.3	Строгальный нож DS (аналог 8X6НФТ) 205x19x3 (1 шт.)
708118	Подставка на роликах для транспортировки станка грузоподъемностью 250 кг

ОПИСАНИЕ:

Фуговальные станки Jet 54A и 54A НН занимают уникальную нишу на рынке профессионального оборудования: обладая высокой точностью, простотой настройки и долговечностью, они одинаково привлекательны как для частных мастерских, так и для любителей деревообработки. Основное преимущество на фоне аналогов — длинные идеально ровные столы, выполненные из чугунного литья. Из этого же материала корпус, фуговальный упор и механизм его регулировки по углу и вылету.

Настройки столов и фуговального упора, единожды произведенные перед вводом в эксплуатацию, сохраняются в течение длительного срока, да и в остальном эти станки редко требуют к себе внимания. Особенно это касается модификации 54A НН, штатно укомплектованной валом helical с твердосплавными режущими вставками. Всего их 28, располагаются они в несколько рядов по спирали, что обеспечивает последовательный и под углом вход в заготовку. Сами по себе сегменты очень износостойки, к тому же обычно повреждаются лишь некоторые из всего комплекта. Затупившиеся вставки переворачивают другой стороной — режущих граней четыре. Также вал helical отличается лучшими характеристиками по качеству строгания, особенно при работе с сучковатыми заготовками.

Фуговальный станок Jet 54A оснащен трехножевым валом. Лезвия, установленные в нем, можно многократно перетачивать (минимальная допустимая ширина 15 мм при начальной 19 мм). Для упрощения регулировки в комплект поставки входит шаблон. Важное достоинство 54A — этот станок тоже можно оснастить валом helical (опция арт. JJ6НН-СА).



Profi

ОСОБЕННОСТИ:

- Строгальный вал helical (для 54A НН)
- Возможность установки строгального вала helical (для 54A)
- Регулировка глубины строгания
- Регулируемый фуговальный упор
- Регулируемое ограждение ножевого вала
- Фуговальные столы из чугунного литья
- Фуговальный упор из чугунного литья

ТЕХНИЧЕСКИЕ ХАРАКТЕРИСТИКИ

Модель	54A	54A НН
Артикул (230 В)	179127M	179127M-RUNH
Потребляемая (выходная) мощность	1,35 (0,75) кВт	1,35 (0,75) кВт
Частота вращения строгального вала	5500 об/мин	5500 об/мин
Диаметр строгального вала	63 мм	63 мм
Размер ножей (ДхШхТ)	155x19x3,0 мм	15x15x2,5 мм
Количество ножей	3	28
Максимальная ширина заготовки	150 мм	150 мм
Глубина строгания за один проход	0-3,0 мм	0-3,0 мм
Размеры фуговального стола (ДхШ)	1700x180 мм	1700x180 мм
Размеры фуговального упора (ДхВ)	960x102 мм	960x102 мм
Угол наклона фуговального упора	-45-0-45°	-45-0-45°
Диаметр вытяжного штуцера	100 мм	100 мм
Габаритные размеры (ДхШхВ)	1677x610x953 мм	1677x610x953 мм
Вес	130 кг	130 кг

СТАНДАРТНАЯ КОМПЛЕКТАЦИЯ:

- Комплект ножей (установлен на валу)
- Фуговальный упор
- Ограждение ножевого вала



ПРИНАДЛЕЖНОСТИ

Артикул	Описание
Модель 54A	
SP155.19.3	Строгальный нож HSS18% 155x19x3 мм (1 шт.)
DS155.19.3	Строгальный нож DS (аналог 8X6НФТ) 155x19x3 (1 шт.)
JJ6НН-СА	Строгальный вал helical с ножами для 54A
Модели 54A и 54A НН	
1791212	Комплект ножей НМ 15.0x15.0x2.5 мм R150 для вала helical (10 шт.)
708118	Подставка на роликах для транспортировки станка грузоподъемностью 250 кг

ОПИСАНИЕ:

JJ-866 и JJ-866НН — новые модели профессиональных фуговальных станков Jet с шириной строгания 200 мм. Они оборудованы длинными массивными чугунными столами и могут комплектоваться строгальным валом helical (JJ-866НН стандартно, JJ-866 в виде опции). Он незаменим при работе с твердыми породами, по древесине с сучками и просто при интенсивной эксплуатации.

Отличительная особенность новинок – параллелограммный механизм регулировки высоты столов. В сегменте компактного оборудования такая схема получила распространение сравнительно недавно и пока еще более характерна для тяжелого промышленного оборудования. Вместо наклонных скользящих направляющих в ней используются рычаги на осях, нет ни винтов, ни эксцентриков, а усилие от рукоятки прикладывается непосредственно на сторону параллелограмма. Внутреннее трение и люфты в такой конструкции минимальны, что позволяет при настройке перемещать тяжелые столы (регулируются оба: и приемный, и разгрузочный) с наименьшими усилиями и максимально точно.

Станки укомплектованы массивным чугунным фуговальным упором с регулировочным механизмом червячного типа. Он обеспечивает точную и жесткую установку угла наклона в диапазоне от прямого положения до 45° влево или вправо.

Современные, точные и эргономичные модели этой серии предназначены в первую очередь для профессионалов, но будут иметь спрос и у любителей работы с деревом.



Profi

ОСОБЕННОСТИ:

- Ножевой вал «helical» (для JJ-866НН)
- Возможность установки ножевого вала «helical» (для JJ-866)
- Регулировка глубины строгания
- Регулируемый фуговальный упор
- Регулируемое ограждение ножевого вала
- Фуговальные столы из чугуна
- Фуговальный упор из чугуна

ТЕХНИЧЕСКИЕ ХАРАКТЕРИСТИКИ

Модель	JJ-866	JJ-866НН
Артикул (230 В)	10000266М	-
Потребляемая (выходная) мощность	1,5 (1,1) кВт	-
Артикул (400 В)	10000250Т	10000250Т-РУНН
Потребляемая (выходная) мощность	2,8 (1,5) кВт	2,8 (1,5) кВт
Частота вращения строгального вала	6000 об/мин	6000 об/мин
Диаметр строгального вала	81 мм	81 мм
Размер ножей (ДхШхТ)	205x19x3,0 мм	15x15x2,5 мм
Количество ножей	3	36
Максимальная ширина заготовки	200 мм	200 мм
Глубина строгания за один проход	0–3,0 мм	0–3,0 мм
Размеры фуговального стола (ДхШ)	1828x205 мм	1828x205 мм
Размеры фуговального упора (ДхВ)	968x120 мм	968x120 мм
Угол наклона фуговального упора	-45°-0-45°	-45°-0-45°
Диаметр вытяжного шуцера	100 мм	100 мм
Габаритные размеры (ДхШхВ)	1828x640x1010 мм	1828x640x1010 мм
Вес	160 кг	160 кг

■ СТАНДАРТНАЯ КОМПЛЕКТАЦИЯ:

- Комплект ножей (установлен на валу)
- Фуговальный упор
- Ограждение ножевого вала



ПРИНАДЛЕЖНОСТИ

Артикул	Описание
Модель	JJ-866
SP205.19.3	Строгальный нож HSS18% 205x19x3 мм (1 шт.)
DS205.19.3	Строгальный нож DS (аналог 8X6НФТ) 205x19x3 (1 шт.)
Модели	JJ-866НН
1791212	Комплект ножей HM 15.0x15.0x2.5 мм R150 для вала helical (10 шт.)

ОПИСАНИЕ:

Новые фуговальные станки Powermatic PJ-1285 с шириной обработки 300 мм имеют конструкцию, в целом аналогичную уже известным моделям индустриального класса (Powermatic PJ-1696 и PJ-1696 HH), и отличаются от них в основном компактностью и меньшим весом. Как показали продажи комбинированных станков Jet, именно такой модели не хватало на рынке.

Фуганки спроектированы для работы как с обычным ножевым валом, так и с helical, причем в последнем случае используются сравнительно крупные ножи прямоугольной формы, характерные для оборудования индустриального класса. Модификация HH комплектуется helical изначально, для станка без такой маркировки этот вал предлагается в качестве опции. Для простого перехода на helical предусмотрена регулировка высоты заднего стола (есть настраиваемые концевые упоры, рычаг подъема/опускания и маховик фиксации).

Массивная и жесткая конструкция с мощными литыми из чугуна деталями (столы, фуговальный упор, элементы рамы) и точными удобными регулировками полностью соответствует высокому классу марки Powermatic, которая многие годы служит «Золотым стандартом» для мастеров в США и во всем мире.



Industrial

ОСОБЕННОСТИ:

- Строгальный вал helical (для PJ-1285 HH)
- Возможность установки строгального вала helical (для PJ-1285)
- Регулировка глубины строгания
- Регулируемый фуговальный упор
- Сдвижное ограждение ножевого вала
- Фуговальные столы из чугуна
- Фуговальный упор из чугуна

ТЕХНИЧЕСКИЕ ХАРАКТЕРИСТИКИ

Модель	PJ-1285	PJ-1285 HH
Артикул (400 В)	1791249-RU	1791308-RUNH
Потребляемая (выходная) мощность	3,5 (2,2) кВт	3,5 (2,2) кВт
Частота вращения строгального вала	5000 об/мин	5000 об/мин
Диаметр строгального вала	96 мм	96 мм
Размер ножей (ДхШхТ)	300x30x3,0 мм	30x12x1,5 мм
Количество ножей	3	42
Максимальная ширина заготовки	300 мм	300 мм
Глубина строгания за один проход	0-3,0 мм	0-3,0 мм
Размеры фуговального стола (ДхШ)	2130x300 мм	2130x300 мм
Размеры фуговального упора (ДхВ)	1200x130 мм	1200x130 мм
Угол наклона фуговального упора	-45°-0-45°	-45°-0-45°
Диаметр вытяжного штуцера	100 мм	100 мм
Габаритные размеры (ДхШхВ)	2130x720x990 мм	2130x720x990 мм
Вес	346 кг	346 кг

СТАНДАРТНАЯ КОМПЛЕКТАЦИЯ:

- Комплект ножей (установлен на валу)
- Фуговальный упор
- Ограждение ножевого вала

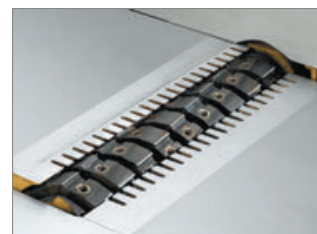

ПРИНАДЛЕЖНОСТИ

Артикул	Описание
Модель PJ-1285	
SP300.30.3	Строгальный нож HSS18% 300x30x3 мм (1 шт.)
DS300.30.3	Строгальный нож DS (аналог 8Х6НФТ) 300x30x3 (1 шт.)
Модель PJ-1285 HH	
6400013	Комплект ножей HM 30,0x12,0x1,5 мм для вала helical (10 шт.)

ОПИСАНИЕ:

Powermatic PJ-1696 и PJ-1696 НН — высококлассные фуговальные станки для профессионального использования в мастерских и в промышленных цехах, их конструкция полностью соответствует высокому стандарту марки, признанному мастерами всего мира. Отличительные особенности моделей: мощный трехфазный двигатель, литые из чугуна длинные и широкие столы и большой набор штатно предусмотренных регулировок – все это позволяет работать интенсивно и с высокой производительностью.

Модификация НН штатно укомплектована ножевым валом helical, который превосходит классический по всем параметрам: 57 твердосплавных лезвий размером 30x12 мм расположены в несколько рядов по спирали, благодаря чему заходят в древесину последовательно и под углом. Это обеспечивает чистое срезание сучков и отсутствие вырывов. У каждого лезвия две режущие грани, что вдвое увеличивает его ресурс.

Для модификации PJ-1696 вал helical является опцией и поставляется за дополнительную плату. При переходе с одного вала на другой, при замене ножей и в других случаях может потребоваться корректировка положения принимающего стола, такая возможность предусмотрена конструкцией.

У станков есть отдельный стол сбоку от основного, предназначенный для выборки четверти глубиной до 19 мм. Регулируемый по наклону и вылету массивный фуговальный упор с простой регулировкой угла установки, удобное поворотное ограждение строгального вала, 152-миллиметровый вытяжной штуцер.



Industrial

ОСОБЕННОСТИ:

- Строгальный вал helical (для PJ-1696 НН)
- Возможность установки строгального вала helical (для PJ-1696)
- Регулировка глубины строгания
- Регулируемый фуговальный упор
- Сдвижное ограждение ножевого вала
- Фуговальные столы из чугуна литья
- Фуговальный упор из чугуна литья

ТЕХНИЧЕСКИЕ ХАРАКТЕРИСТИКИ

Модель	PJ-1696	PJ-1696 НН
Артикул (400 В)	1791283-RU	1791283-RUNH
Потребляемая (выходная) мощность	7,3 (5,6) кВт	7,3 (5,6) кВт
Частота вращения строгального вала	5000 об/мин	5000 об/мин
Диаметр строгального вала	101 мм	101 мм
Размер ножей (ДхШхТ)	407x30x3,0 мм	30x12x1,5 мм
Количество ножей	4	57
Максимальная ширина заготовки	400 мм	400 мм
Глубина строгания за один проход	0-3,0 мм	0-3,0 мм
Размеры фуговального стола (ДхШ)	2438x406 мм	2438x406 мм
Размеры фуговального упора (ДхВ)	1200x133 мм	1200x133 мм
Угол наклона фуговального упора	-45°-0-45°	-45°-0-45°
Диаметр вытяжного штуцера	152 мм	152 мм
Габаритные размеры (ДхШхВ)	2440x1170x1092 мм	2440x1170x1092 мм
Вес	582 кг	582 кг

СТАНДАРТНАЯ КОМПЛЕКТАЦИЯ:

- Комплект ножей (установлен на валу)
- Фуговальный упор
- Ограждение ножевого вала

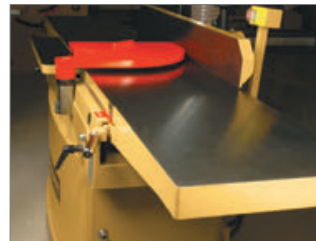

ПРИНАДЛЕЖНОСТИ

Артикул	Описание
Модель PJ-1696	
SP407.30.3	Строгальный нож HSS18% 407x30x3 мм (1 шт.)
DS407.30.3	Строгальный нож DS (аналог 8X6НФТ) 407x30x3 (1 шт.)
PJ1696-001	Строгальный вал helical с ножами для PJ-1696
6400013	Комплект ножей HM 30,0x12,0x1,5 мм для вала helical (10 шт.)
Модели PJ-1696 и PJ-1696 НН	
6400013	Комплект ножей HM 30,0x12,0x1,5 мм для вала helical (10 шт.)

ОПИСАНИЕ:

Легкий и компактный рейсмусовый станок Jet JWP-12 предназначен для индивидуального использования в столярных мастерских и «на выезде» в условиях стройки. Благодаря коллекторному мотору он весит всего 30 кг, обладая при этом мощностью 1,8 кВт. Двигатели этого типа требовательны к соблюдению температурного режима, поэтому JWP-12 оснащен датчиком перегрева, отключающим питание, когда нужен перерыв на охлаждение.

По качеству строгания станок не уступает стационарным моделям начального уровня, напротив, высокая скорость вращения ножевого вала делает его в ряде случаев более предпочтительным. Есть все стандартные системы, характерные и для стационарных аналогов: механизм автоподачи, подающий и разгрузочный столы с роликами (для удобства транспортировки и хранения они сделаны складными), ролики сверху корпуса для обратной подачи заготовки. Регулировку высоты ножевого вала, в зависимости от размера детали, производят единственной вращающейся рукояткой.

Накопленный опыт эксплуатации JWP-12 показал, что при соблюдении всего нескольких простых правил станок очень долговечен и надежен. Требуется лишь избегать работы без подключения к пылесосу и вовремя прочищать все механизмы от стружки.

Важное достоинство строгальных станков Jet на фоне аналогов других марок — надежное снабжение расходными материалами, в частности сменными ножами, причем модель JWP-12 изначально поставляется с запасным комплектом качественных лезвий из быстрорежущей стали.



Новву

ОСОБЕННОСТИ:

- Система отключения при перегрузке
- Регулировка высоты строгания вращающейся рукояткой
- Откидные роликовые подающий и разгрузочный столы

ТЕХНИЧЕСКИЕ ХАРАКТЕРИСТИКИ

Модель	JWP-12
Артикул (230 В)	10000840M
Потребляемая мощность	1,8 кВт
Тип двигателя	Коллекторный
Режим работы	Повторно кратковременный
Частота вращения строгального вала	9000 об/мин
Диаметр строгального вала	48 мм
Размер ножей (ДхШхТ)	319х18х3 мм
Количество ножей	2
Скорость подачи	7 м/мин
Максимальная ширина заготовки	318 мм
Максимальная высота заготовки	153 мм
Максимальная глубина строгания за один проход	2,5 мм
Максимально допустимая глубина строгания за один проход по всей ширине	1,0 мм
Минимальная длина заготовки	130 мм
Длина рейсмусового стола (с удлинительями)	295 (690) мм
Диаметр вытяжного штуцера	100 мм
Габаритные размеры (ДхШхВ)	580х560х465 мм
Вес	27 кг

СТАНДАРТНАЯ КОМПЛЕКТАЦИЯ:

- Два комплекта ножей из быстрорежущей стали (один установлен на валу)



ПРИНАДЛЕЖНОСТИ

Артикул	Описание
10000841	Строгальный нож HSS 18%W (аналог P18) 319х18х3 (2 шт.)
10000842	Открытая подставка

ОПИСАНИЕ:

Powermatic 15НН - мощный профессиональный рейсмусовый станок с шириной строгания 380 мм, штатно оборудованный сегментированным ножевым валом helical. Его рабочая часть – твердосплавные четырехсторонние лезвия с радиусной кромкой. Они расположены спирально в несколько рядов, благодаря чему входят в заготовку последовательно. Это снижает вибрацию, шум и способствует более чистому строганию без сколов на сучках и в местах обратного направления волокон. Немаловажно и то, что отходящая стружка мельче обычной, лучше удаляется пылесосом и занимает меньше места в накопителях. По мере износа ножи переворачивают (до трех раз) и лишь потом заменяют; никаких регулировок при этом не требуется.

Корпус, рабочий стол, его удлинители и строгальная часть станка выполнены из массивных чугунных отливок, что обеспечивает устойчивость и стабильную точную работу без вибраций. Механизм протяжки имеет две скорости, оба вала металлические: подающий рифленый, приемный гладкий. В столе предусмотрены ролики для облегчения скольжения заготовки, их положение настраивают специальной рукояткой. Высота положения строгальной части регулируется маховиком: он расположен на горизонтальной оси, что удобно при вращении. За один оборот глубина строгания изменяется на два миллиметра. Компактный дизайн с нижним расположением двигателя внутри тумбы позволил разместить сверху станка ролики для обратной подачи заготовки, существенно облегчающие работу в ограниченном пространстве мастерской.

Рейсмусовый станок Powermatic 15НН, как и любое другое оборудование этой марки, сочетает в себе самые лучшие технические решения и удовлетворяет запросам самых взыскательных пользователей, независимо от сферы применения, будь то промышленное производство, небольшая столярная мастерская или любительская работа с деревом.



Profi

ОСОБЕННОСТИ:

- Ножевой вал helical
- 2-ступенчатая регулировка скорости подачи
- Рейсмусовый стол с роликами
- Регулировка высоты положения роликов стола
- Регулировка высоты строгания вращающимся маховиком
- Съемные удлинители рабочего стола из чугуна
- Корпус из чугуна

ТЕХНИЧЕСКИЕ ХАРАКТЕРИСТИКИ

Модель	15НН
Артикул (400 В)	1791213-RU
Потребляемая (выходная) мощность	5,5 (3,8) кВт
Частота вращения строгального вала	4500 об/мин
Диаметр строгального вала	76 мм
Размер ножей (ДхШхТ)	15x15x2,5 мм
Количество ножей	102
Скорость подачи	4,9 и 6,1 м/мин
Максимальная ширина заготовки	380 мм
Максимальная высота заготовки	152 мм
Максимальная глубина строгания за один проход	4,7 мм
Максимально-допустимая глубина строгания за один проход по всей ширине	2,0 мм
Минимальная длина заготовки	203 мм
Длина рейсмусового стола с удлинителями	1070 мм
Диаметр вытяжного штуцера	100 мм
Габаритные размеры (ДхШхВ)	1219x790x1105 мм
Вес	228 кг

СТАНДАРТНАЯ КОМПЛЕКТАЦИЯ:

- Комплект ножей (установлен на валу)
- Передний и задний чугунные удлинители стола
- Тумба-подставка для напольной установки

ПРИНАДЛЕЖНОСТИ

Артикул	Описание
1791212	Комплект ножей НМ 15.0x15.0x2.5 мм R150 для вала helical (10 шт.)



ОПИСАНИЕ:

Рейсмус Jet JWP-16 OS имеет классическую, проверенную годами конструкцию и востребован как профессионалами, так и любителями столярного дела. Рабочий стол и корпус строгального узла выполнены из чугунного литья, механизм регулировки высоты с четырьмя стальными колоннами — все это обеспечивает отличную жесткость и отсутствие вибраций при работе и, как следствие, соблюдение геометрии деталей и высокое качество строгания. Практика показывает, что при строгании на ширину, близкую к максимальной, станок уверенно снимает до 2 мм даже по твердым породам.

Примененный на рейсмусе механизм автоподачи имеет несколько особенностей. Во-первых, это две скорости, что позволяет подобрать режим строгания. Во-вторых, в столе предусмотрено два ролика для облегчения скольжения. Оба вала подачи не обрешиненные, а металлические. Это решение обеспечивает наилучшую равномерность движения заготовки.

**Profi****ОСОБЕННОСТИ:**

- Возможность установки строгального вала helical
- 2-ступенчатая регулировка скорости подачи
- Металлические подающие валы
- Рейсмусовый стол с роликами
- Регулировка высоты строгания вращающимся маховиком
- Съемные роликовые подающий и разгрузочный столы
- Корпус из чугунного литья

ТЕХНИЧЕСКИЕ ХАРАКТЕРИСТИКИ

Модель	JWP-16 OS
Артикул (230 В)	708531M
Потребляемая (выходная) мощность	2,8 (2,2) кВт
Артикул (400 В)	708531T
Потребляемая (выходная) мощность	2,8 (2,2) кВт
Частота вращения строгального вала	4500 об/мин
Диаметр строгального вала	73 мм
Размер ножей (ДхШхТ)	410x25x3 мм
Количество ножей	3
Скорость подачи	5 и 6 м/мин
Максимальная ширина заготовки	405 мм
Максимальная высота заготовки	150 мм
Максимальная глубина строгания за один проход	5,0 мм
Максимально-допустимая глубина строгания за один проход по всей ширине	2,0 мм
Минимальная длина заготовки	200 мм
Длина рейсмусового стола (с удлинительями)	515 (1220) мм
Диаметр вытяжного штуцера	100 мм
Габаритные размеры (ДхШхВ)	1220x813x1295 мм
Вес	215 кг

СТАНДАРТНАЯ КОМПЛЕКТАЦИЯ:

- Комплект ножей (установлен на валу)
- Передний и задний роликовые удлинитель стола
- Комплект опорных ног для напольной установки



JWP16HH-CAE

ПРИНАДЛЕЖНОСТИ

Артикул	Описание
SP410.25.3	Строгальный нож HSS 18%W (аналог P18) 410x25x3 мм (1 шт.)
DS410.25.3	Строгальный нож DS (аналог 8X6НФТ) 410x25x3мм (1 шт.)
JWP16HH-CAE	Строгальный вал helical с ножами для JWP-16 OS

ОПИСАНИЕ:

Jet JWP-16 OS HH — новая модификация хорошо известного JWP-16 OS, но ориентирована сугубо на профессионалов. Внешне она мало отличается, но имеет ряд существенных технических изменений. Самое главное из них — строгальный вал helical. На него установлено 90 твердосплавных режущих сегментов, причем у каждого из них четыре режущих грани, что кратно продлевает ресурс. Ножи расположены в несколько рядов по спирали, благодаря чему обеспечен последовательный, а не всем рядом, заход в древесину, к тому же не прямо, а под углом. Это снижает вибрации, уровень шума и улучшает качество строгания: существенно чище срезаются сучки, меньше поднятие ворса. Еще одно важное отличие JWP-16 OS HH — более мощный трехфазный двигатель.

И рабочий стол, и корпус строгального узла выполнены из чугунных отливок, механизм регулировки высоты с четырьмя стальными колоннами — все это обеспечивает отличную жесткость и отсутствие вибраций. Примененный на рейсмусе механизм автоподачи имеет несколько особенностей: две скорости для выбора режима строгания, два ролика в столе для облегчения скольжения и оба металлических, а не обрезиненных, подающих вала.

**Profi****ОСОБЕННОСТИ:**

- Строгальный вал helical
- 2-ступенчатая регулировка скорости подачи
- Металлические подающие валы
- Рейсмусовый стол с роликами
- Регулировка высоты строгания вращающимся маховиком
- Съемные роликовые подающий и разгрузочный столы
- Корпус из чугуна

ТЕХНИЧЕСКИЕ ХАРАКТЕРИСТИКИ

Модель	JWP-16 OS HH
Артикул (400 В)	708531T-RUHH
Потребляемая (выходная) мощность	4,9 (3,8) кВт
Частота вращения строгального вала	4500 об/мин
Диаметр строгального вала	73 мм
Размер ножей (ДхШхТ)	15x15x2,5 мм
Количество ножей	90
Скорость подачи	5 и 6 м/мин
Максимальная ширина заготовки	405 мм
Максимальная высота заготовки	150 мм
Максимальная глубина строгания за один проход	5,0 мм
Максимально-допустимая глубина строгания за один проход по всей ширине	2,0 мм
Минимальная длина заготовки	200 мм
Длина рейсмусового стола (с удлинителями)	515 (1220) мм
Диаметр вытяжного штуцера	100 мм
Габаритные размеры (ДхШхВ)	1220x813x1295 мм
Вес	220 кг

СТАНДАРТНАЯ КОМПЛЕКТАЦИЯ:

- Комплект ножей (установлен на валу)
- 5 запасных строгальных ножей с крепежными винтами
- Передний и задний роликовые удлинители стола
- Комплект опорных ног для напольной установки

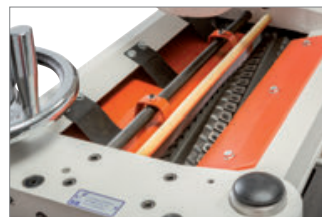
**ПРИНАДЛЕЖНОСТИ**

Артикул	Описание
1791212	Комплект ножей НМ 15.0x15.0x2.5 мм R150 для вала helical (10 шт.)

ОПИСАНИЕ:

Jet JWP-208-3 — профессиональный рейсмус, подходящий для небольших мастерских и промышленных цехов. Станок оснащен двигателем мощностью более пяти киловатт. Из чугуновых отливок сделаны все основные узлы: строгальный модуль, основание направляющих колонн и рабочий стол. Благодаря этому достигается высокое качество строгания. Косвенное, но важное достоинство — низкий уровень шума при работе.

В поверхность рабочего стола вмонтированы нижние вальцы для облегчения подачи заготовки. Они установлены на эксцентриковых осях, что допускает простую, быструю и точную их регулировку по высоте вылета. На верхней части станка смонтированы два ролика для обратной подачи обработанной заготовки.

Несмотря на важность отмеченных выше конструктивных особенностей, решающим фактором в пользу выбора данной модели для многих становится возможность замены стандартного четырехножевого вала на вал helical. Такая модернизация позволяет повысить качество обработки деталей и, вместе с тем, надолго забыть о проблемах с ножами, даже при обработке преимущественно твердых пород дерева.

**Profi****ОСОБЕННОСТИ:**

- Возможность установки строгального вала helical
- 2-ступенчатая регулировка скорости подачи
- Рейсмусовый стол с роликами
- Регулировка высоты строгания вращающимся маховиком
- Съёмные роликовые подающий и разгрузочный столы
- Корпус из чугунового литья

ТЕХНИЧЕСКИЕ ХАРАКТЕРИСТИКИ

Модель	JWP-208-3
Артикул (400 В)	708584Т
Потребляемая (выходная) мощность	5,5 (3,8) кВт
Частота вращения строгального вала	5000 об/мин
Диаметр строгального вала	81 мм
Размер ножей (ДхШхТ)	510x25x3 мм
Количество ножей	4
Скорость подачи	7 и 10 м/мин
Максимальная ширина заготовки	500 мм
Максимальная высота заготовки	200 мм
Максимальная глубина строгания за один проход	5,0 мм
Максимально-допустимая глубина строгания за один проход по всей ширине	2,0 мм
Минимальная длина заготовки	170 мм
Длина рейсмусового стола (с удлинителями)	654 (1470) мм
Диаметр вытяжного штуцера	127 мм
Габаритные размеры (ДхШхВ)	660x930x1050 мм
Вес	300 кг

■ СТАНДАРТНАЯ КОМПЛЕКТАЦИЯ:

- Комплект ножей (установлен на валу)
- Передний и задний роликовые удлинители стола
- Тумба-подставка для напольной установки



Арт. 1791275E

**ПРИНАДЛЕЖНОСТИ**

Артикул	Описание
SP510.25.3	Строгальный нож HSS 18%W (аналог P18) 510x25x3 мм (1 шт.)
DS510.25.3	Строгальный нож DS (аналог 8X6НФТ) 510x25x3мм (1 шт.)
1791275E	Строгальный вал helical с ножами для JWP-208-3
1791212	Комплект ножей HM 15,0x15,0x2,5мм, R150 для вала helical (10 шт.)

ОПИСАНИЕ:

Рейсмус 209 НН рассчитан на интенсивное профессиональное использование в условиях небольших столярных мастерских или промышленных производств. Его конструкция создана на базе хорошо зарекомендовавшей себя модели JWP-208-3, но, в отличие от нее, станок изначально укомплектован валом helical. Это очень важное отличие, благодаря которому улучшается качество строгания и в разы сокращается частота обслуживания: твердосплавные пластины с четырьмя режущими гранями способны работать долгое время, даже по твердым породам, тогда как обычные ножи нуждаются в регулярной заточке, переустановке и регулировке. По качеству строгания главное отличие от простого вала — чистое срезание сучков и отсутствие вырывов древесины. Отмечается и лучшая чистота поверхности.

Станок оснащен двигателем мощностью более пяти киловатт. Из чугуна литы все ответственные узлы: строгальный модуль, основание направляющих колонн и рабочий стол вместе с удлинителями. Высокая жесткость конструкции в сочетании с валом helical обеспечивают превосходное качество строгания и низкий уровень шума при работе.

В поверхность рабочего стола вмонтированы нижние валцы для облегчения подачи заготовки. Они установлены на эксцентриковых осях, что допускает простую, быструю и точную их регулировку по высоте вылета. На верхней части станка смонтированы два ролика для обратной подачи обработанной заготовки.

**Profi****ОСОБЕННОСТИ:**

- Строгальный вал helical
- 2-ступенчатая регулировка скорости подачи
- Рейсмусовый стол с роликами
- Регулировка высоты строгания вращающимся маховиком
- Съёмные удлинители рабочего стола из чугуна литья
- Корпус из чугуна литья

ТЕХНИЧЕСКИЕ ХАРАКТЕРИСТИКИ

Модель	209 НН
Артикул (400 В)	1791316Т
Потребляемая (выходная) мощность	5,5 (3,8) кВт
Частота вращения строгального вала	5000 об/мин
Диаметр строгального вала	81 мм
Размер ножей (ДхШхТ)	15x15x2,5 мм
Количество ножей	138
Скорость подачи	7 и 10 м/мин
Максимальная ширина заготовки	500 мм
Максимальная высота заготовки	200 мм
Максимальная глубина строгания за один проход	5,0 мм
Максимально-допустимая глубина строгания за один проход по всей ширине	2,0 мм
Минимальная длина заготовки	170 мм
Длина рейсмусового стола (с удлинителями)	664 (1420) мм
Диаметр вытяжного штуцера	127 мм
Габаритные размеры (ДхШхВ)	660x930x1050 мм
Вес	360 кг

■ СТАНДАРТНАЯ КОМПЛЕКТАЦИЯ:

- Комплект ножей (установлен на валу)
- Передний и задний чугунные удлинители стола
- Тумба-подставка для напольной установки

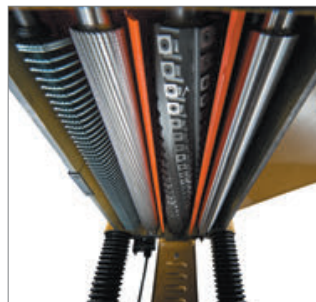

Рейсмусовые станки Powermatic начали производить в 1921 году в Теннесси (США). Их оригинальная конструкция с приводом от электромотора и четырьмя опорными колоннами стала канонической, а сама марка олицетворением «золотого стандарта» деревообрабатывающего оборудования.

**ПРИНАДЛЕЖНОСТИ**

Артикул	Описание
1791212	Комплект ножей НМ 15.0x15.0x2.5 мм R150 для вала helical (10 шт.)

JPT-8B-M / JPT-10B



ОПИСАНИЕ:

Станки предназначены для индивидуальной эксплуатации и совмещают в себе две самые востребованные функции: фугование и рейсмусование. Jet JPT-8B-M и JPT-10B комплектуются мощным и «тяговитым» коллекторным двигателем, который обеспечивает высокую производительность. Моторы этого типа требовательны к соблюдению температурного режима, поэтому станки оснащены датчиком, отключающим питание в случае перегрева двигателя. На верхнем столе производят фугование или строгание под углом с использованием параллельного упора, который регулируется в диапазоне от 0 до 45°. Максимальная величина съема материала 3 мм. Для рейсмусования (калибрования деталей по толщине) предназначен нижний стол и устройство автоподдачи заготовок. В данном случае максимальная глубина строгания за один проход составляет 2 мм.

Обладая широкой функциональностью и высокой производительностью, станки весят всего лишь около 30 кг и остаются мобильными: их можно взять на стройку или в одиночку перемещать по мастерской. Стандартным вариантом размещения для обеих моделей является настольный, а в случае JPT-10B предусмотрен еще и напольный: открытая подставка входит в его комплектацию.

В процессе эксплуатации следует помнить, что точная и безотказная работа станков этого типа возможна только при качественном стружкоудалении, например, с помощью вытяжных установок Jet.



JPT-8B-M



JPT-10B



Новву

ОСОБЕННОСТИ:

- Система отключения при перегрузке
- Фугование**
- Регулировка глубины фугования
- Регулируемый фуговальный упор
- Сдвижное ограждение ножевого вала
- Фуговальные столы из алюминиевого литья
- Фуговальный упор из алюминиевого профиля

Рейсмусование

- Обрезиненные подающие валы
- Регулировка высоты строгания вращающейся рукояткой
- Съёмный удлинитель рабочего стола из стального листа

ТЕХНИЧЕСКИЕ ХАРАКТЕРИСТИКИ

Модель	JPT-8B-M	JPT-10B
Артикул (230 В)	707400M	707410M
Потребляемая мощность	1,5 кВт	1,5 кВт
Частота вращения строгального вала	9000 об/мин	9000 об/мин
Диаметр строгального вала	50 мм	50 мм
Размер ножей (ДхШхТ)	205x16,5x1,5 мм	261x16,5x1,5 мм
Количество ножей	2	2
Максимальная ширина заготовки	200 мм	254 мм
Диаметр вытяжного штуцера	57 и 100 мм	100 мм
Габаритные размеры (ДхШхВ)	770x430x460 мм	980x470x1120 мм
Вес	28 кг	34 кг
Фугование		
Глубина строгания за один проход	0-3,0 мм	0-3,0 мм
Размеры фуговального стола (ДхШ)	740x210 мм	945x262 мм
Размеры фуговального упора (ДхВ)	530x105 мм	635x125 мм
Угол наклона фуговального упора	0-45°	0-45°
Рейсмусование		
Скорость подачи	6 м/мин	6 м/мин
Максимальная высота заготовки	120 мм	120 мм
Максимальная глубина строгания за один проход	2,0 мм	2,0 мм
Максимально допустимая глубина строгания за один проход по всей ширине	1,0 мм	1,0 мм
Минимальная длина заготовки	160 мм	160 мм
Длина рейсмусового стола (с удлинителем)	270 (445) мм	305 (500) мм

СТАНДАРТНАЯ КОМПЛЕКТАЦИЯ:

- Комплект ножей (установлен на валу)
- Фуговальный упор
- Ограждение ножевого вала
- Комплект опорных ног для напольной установки (только JPT-10B)



ПРИНАДЛЕЖНОСТИ

Артикул	Описание
707401	Комплект строгальных ножей HSS18% 205x16,5x1,5 мм (2 шт.)
707411	Комплект строгальных ножей HSS18% 261x16,5x1,5 мм (2 шт.)

ПИЛЕНИЕ
СТРОГАНИЕ
ОБРАБОТКА КРОМКИ
ФРЕЗЕРОВАНИЕ
КОМБИНИРОВАННЫЕ
ТОКАРНАЯ ОБРАБОТКА
ШЛИФОВАНИЕ
ПАЗОВАЛЬНЫЕ
ВЫТЯЖНЫЕ УСТАНОВКИ
ЗАТОЧКА ИНСТРУМЕНТА
СВЕРЛЕНИЕ
ВОСПОМОГАТЕЛЬНОЕ ОБОРУДОВАНИЕ

ОПИСАНИЕ:

Станок Jet JPT-260 позволяет на профессиональном уровне выполнять операции фугования и рейсмусования. Массивная конструкция с литыми чугунными столами дает точность и работу без вибраций, мощный асинхронный двигатель обеспечивает высокую производительность и надежность.

Фугование и рейсмусование производятся, как обычно, — каких-либо специальных приемов работы не требуется; переналадка почти не занимает времени. Верхний фуговальный модуль, объединяющий в себе оба стола и механизм регулировки глубины строгания, полностью откидывается (при этом ранее сделанные настройки не сбиваются), кожух стружкоудаления переворачивается. Компоновка с откидным верхом дает преимущества как в работе (лучше обзор, более качественно работает стружкоудаление), так и при обслуживании строгального вала, доступ к которому ничем не затруднен.

Комбинированный станок JPT-260 оптимален для использования в мастерских с нехваткой рабочего пространства в качестве замены отдельным рейсмусу и фуганку. В сравнении с ними он имеет более нагруженную и сложную конструкцию, интенсивная эксплуатация которой может потребовать увеличенных затрат на техобслуживание.



Profi

ОСОБЕННОСТИ:

- Откидной фуговальный стол
- Фугование**
 - Эксцентриковый механизм регулировки глубины фугования
 - Регулируемый фуговальный упор
 - Регулируемое ограждение ножевого вала
 - Фуговальные столы из чугунного литья
 - Фуговальный упор из алюминиевого профиля
- Рейсмусование**
 - Отключаемый привод валов подачи
 - Регулировка высоты строгания вращающимся маховиком

ТЕХНИЧЕСКИЕ ХАРАКТЕРИСТИКИ

Модель	JPT-260
Артикул (230 В)	10000289M
Потребляемая (выходная) мощность	2,6 (1,7) кВт
Артикул (400 В)	10000289T
Потребляемая (выходная) мощность	2,6 (1,7) кВт
Частота вращения строгального вала	5300 об/мин
Диаметр строгального вала	70 мм
Размер ножей (ДхШхТ)	260x25x3,0 мм
Количество ножей	3
Максимальная ширина заготовки	256 мм
Диаметр вытяжного шутицера	100 мм
Габаритные размеры (ДхШхВ)	1120x700x1000 мм
Вес	170 кг
Фугование	
Глубина строгания за один проход	0-3,0 мм
Размеры фуговального стола (ДхШ)	1120x260 мм
Размеры фуговального упора (ДхВ)	900x110 мм
Угол наклона фуговального упора	0-45°
Рейсмусование	
Скорость подачи	5,5 м/мин
Максимальная высота заготовки	225 мм
Максимальная глубина строгания за один проход	3,5 мм
Максимально допустимая глубина строгания за один проход по всей ширине	1,5 мм
Минимальная длина заготовки	150 мм
Длина рейсмусового стола	540 мм

■ СТАНДАРТНАЯ КОМПЛЕКТАЦИЯ:

- Комплект ножей (установлен на валу)
- Фуговальный упор
- Ограждение ножевого вала



ПРИНАДЛЕЖНОСТИ

Артикул	Описание
SP260.25.3	Строгальный нож HSS18% 260x25x3,0 мм (1 шт.)
DS260.25.3	Строгальный нож DS (аналог 8X6HФТ) 260x25x3,0 мм (1 шт.)
708118	Подставка на роликах для транспортировки станка грузоподъемностью 250 кг

ОПИСАНИЕ:

Комбинированные станки Jet JPT-310 и JPT-310НН оптимальны для использования в мастерских с ограниченным пространством в качестве замены отдельным рейсмусу и фуговке. Модели востребованы как любителями работы с деревом, так и профессионалами. Кроме существенной экономии рабочего пространства они обеспечивают и экономию средств при покупке.

По основным характеристикам и удобству работы эти комбинированные станки не уступают отдельным рейсмусу и фуговке. Длинные и массивные чугунные столы создают базу, достаточную для работы с деталями длиной до 2-3 метров. Относительно специализированного станка несколько облегчен фуговальный упор: он не из чугуна, а из алюминиевого профиля. С другой стороны, эти модели обладают редким достоинством: удобную эксцентриковую регулировку по высоте имеет не только подающий, но и принимающий стол. Это необходимо, прежде всего, при замене строгального вала на helical, режущие пластины которого не регулируются по высоте.

Для перехода от фугования к рейсмусованию необходимо поднять верхний модуль, состоящий из столов и рамы, и переустановить кожух стружкоотсоса, сделанные ранее настройки при этом не сбиваются. Такая конструкция дает преимущества как в работе, так и при обслуживании станка.

Вал helical, доступный для JPT-310НН «в базе» и для Jet JPT-310 в качестве опции, широко востребован в среде профессионалов. Его основные достоинства – низкий уровень шума при работе, чистое срезание сучков, отсутствие вырывов древесины, продолжительный ресурс твердосплавных четырехгранных лезвий, отсутствие необходимости заточки и регулировки.



Profi

ОСОБЕННОСТИ:

- Строгальный вал helical (для JPT-310НН)
- Возможность установки вала helical (для JPT-310)
- Откидной фуговальный стол

Фугование

- Эксцентриковый механизм регулировки глубины фугования
- Возможность регулировки высоты принимающего стола
- Регулируемый фуговальный упор
- Регулируемое ограждение ножевого вала
- Фуговальные столы из чугуна
- Фуговальный упор из алюминиевого профиля

Рейсмусование

- Отключаемый привод валов подачи
- Регулировка высоты строгания вращающимся маховиком



ТЕХНИЧЕСКИЕ ХАРАКТЕРИСТИКИ

Модель	JPT-310	JPT-310НН
Артикул (230 В)	10000290М	10000292М
Потребляемая (выходная) мощность	3,5 (2,2) кВт	3,5 (2,2) кВт
Артикул (400 В)	10000290Т	10000292Т
Потребляемая (выходная) мощность	3,5 (2,2) кВт	3,5 (2,2) кВт
Частота вращения строгального вала	5500 об/мин	5500 об/мин
Диаметр строгального вала	70 мм	70 мм
Размер ножей (ДхШхТ)	310x25x3,0 мм	15x15x2,5 мм
Количество ножей	3	48
Максимальная ширина заготовки	307 мм	307 мм
Диаметр вытяжного штуцера	100 мм	100 мм
Габаритные размеры (ДхШхВ)	1410x750x1000 мм	1410x750x1000 мм
Вес	230 кг	230 кг
Фугование		
Глубина строгания за один проход	0-3,0 мм	0-3,0 мм
Размеры фуговального стола (ДхШ)	1400x305 мм	1400x305 мм
Размеры фуговального упора (ДхВ)	1100x150 мм	1100x150 мм
Угол наклона фуговального упора	0-45°	0-45°
Рейсмусование		
Скорость подачи	7 м/мин	7 м/мин
Максимальная высота заготовки	225 мм	225 мм
Максимальная глубина строгания за один проход	3,5 мм	3,5 мм
Максимально допустимая глубина строгания за один проход по всей ширине	1,5 мм	1,5 мм
Минимальная длина заготовки	150 мм	150 мм
Длина рейсмусового стола	540 мм	540 мм

СТАНДАРТНАЯ КОМПЛЕКТАЦИЯ:

- Комплект ножей (установлен на валу)
- 5 запасных строгальных ножей с крепежными винтами (для JPT-310НН)
- Фуговальный упор
- Ограждение ножевого вала



ПРИНАДЛЕЖНОСТИ

Артикул	Описание
Модель JPT-310	
SP310.25.3	Строгальный нож HSS18% 310x25x3.0 мм (1 шт.)
DS310.25.3	Строгальный нож DS (аналог 8Х6НФТ) 310x25x3.0 мм (1 шт.)
Модель JPT-310 и JPT-310НН	
JPT310НН-071СВА	Строгальный вал helical с ножами для JPT-310
1791212	Комплект ножей НМ 15.0x15.0x2.5 мм R150 для вала helical (10 шт.)
708118	Подставка на роликах для транспортировки станка грузоподъемностью 250 кг

ОПИСАНИЕ:

Jet JPT-410 и JPT-410НН — комбинированные станки для фугования и рейсмусования с шириной обработки 407 мм. Это значение достаточно велико по меркам профессиональных рейсмусовых станков, а по меркам фуговальных — и вообще характерно для оборудования более высокого индустриального класса. Такое сочетание характеристик делает данные модели привлекательными не только с точки зрения экономии рабочего пространства, но и расширения области применения.

Модификации различаются строгальным валом: у JPT-410НН установлен helical, у JPT-410 стандартный трехножевой (helical можно докупить как опцию).

Конструкция станков — одна из самых удачных на рынке: широкое использование массивных чугунных деталей гарантирует точную работу без вибраций, при рейсмусовании верхний модуль целиком поднимается и не мешает ни работе, ни стружкоудалению, мощный трехфазный двигатель обеспечивает высокую производительность и надежность. Отдельного внимания заслуживает удобный эксцентриковый механизм регулировки положения столов, причем как подающего, так и принимающего.

При выборе между двумя специализированными или одним комбинированным станком нужно учитывать, что эти модели почти так же точны, удобны и производительны, как специализированные, но потребуют несколько более частого обслуживания рейсмусовой части в случае интенсивной эксплуатации.



Profi

ОСОБЕННОСТИ:

- Строгальный вал helical (для JPT-410НН)
- Возможность установки строгального вала helical (для JPT-410)
- Откидной фуговальный стол

Фугование

- Эксцентриковый механизм регулировки глубины фугования
- Возможность регулировки высоты принимающего стола
- Регулируемый фуговальный упор
- Регулируемое ограждение ножевого вала
- Фуговальные столы из чугуна
- Фуговальный упор из алюминиевого профиля

Рейсмусование

- Отключаемый привод валов подачи
- Регулировка высоты строгания вращающимся маховиком

ТЕХНИЧЕСКИЕ ХАРАКТЕРИСТИКИ

Модель	JPT-410	JPT-410НН
Артикул (400 В)	10000295Т	10000296Т
Потребляемая (выходная) мощность	4,5 (3,0) кВт	4,5 (3,0) кВт
Частота вращения строгального вала	5500 об/мин	5500 об/мин
Диаметр строгального вала	70 мм	70 мм
Размер ножей (ДхШхТ)	410х25х3,0 мм	15х15х2,5 мм
Количество ножей	3	72
Максимальная ширина заготовки	407 мм	407 мм
Диаметр вытяжного штуцера	127 мм	100 или 127 мм
Габаритные размеры (ДхШхВ)	1660х920х1000 мм	1660х920х1000 мм
Вес	330 кг	330 кг
Фугование		
Глубина строгания за один проход	0-3,0 мм	0-3,0 мм
Размеры фуговального стола (ДхШ)	1660х413 мм	1660х413 мм
Размеры фуговального упора (ДхВ)	1100х150 мм	1100х150 мм
Угол наклона фуговального упора	0-45°	0-45°
Рейсмусование		
Скорость подачи	7 м/мин	7 м/мин
Максимальная высота заготовки	225 мм	225 мм
Максимальная глубина строгания за один проход	3,5 мм	3,5 мм
Максимально допустимая глубина строгания за один проход по всей ширине	1,5 мм	1,5 мм
Минимальная длина заготовки	150 мм	150 мм
Длина рейсмусового стола	600 мм	600 мм



СТАНДАРТНАЯ КОМПЛЕКТАЦИЯ:

- Комплект ножей (установлен на валу)
- 5 запасных строгальных ножей с крепежными винтами (для JPT-410НН)
- Фуговальный упор
- Ограждение ножевого вала
- Адаптер вытяжного патрубка 127 в 100 мм



ПРИНАДЛЕЖНОСТИ

Модель	JPT-410
SP410.25.3	Строгальный нож HSS18% 410x25x3.0 мм (1 шт.)
DS410.25.3	Строгальный нож DS (аналог 8Х6НФТ) 410x25x3.0 мм (1 шт.)
Модель	JPT-410 и JPT-410НН
JPT410НН-068СВА	Строгальный вал helical с ножами для JPT-410
1791212	Комплект ножей НМ 15.0x15.0x2.5 мм R150 для вала helical (10 шт.)
708119	Подставка на роликах для транспортировки станка грузоподъемностью 500 кг



Строгальные станки JET профессионального и индустриального классов могут комплектоваться ножевым валом helical. Это сегментированный строгальный вал для чистовой обработки древесины, на котором установлено множество твердосплавных лезвий. В зависимости от типа станка используются четырехсторонние лезвия 15,0x15,0x2,5 мм R150 (радиус закругления кромки) или двухсторонние 30,0x12,0x1,5 мм. Лезвия сначала поворачивают и лишь потом заменяют, причем не все сразу, а выборочно по мере износа и/или повреждения. По многочисленным отзывам пользователей ресурс очень велик и фактически мало зависит от твердости обрабатываемой древесины и ее чистоты (наличия инородных включений). Никаких настроек после замены лезвий не требуется.

Технология helical обеспечивает более высокое качество строгания и простоту эксплуатации, при работе с твердыми породами и при высокой загрузке она дает наиболее значимый экономический эффект. Лезвия расположены спирально и входят в заготовку последовательно и под углом, что снижает ударные нагрузки, шум и вибрацию; не образуются «вырывы» древесины на проблемных участках, меньше вероятность скалывания сучков, нет «волны» характерной для станков с прямыми лезвиями. Стружка отходит мелкая, благодаря чему улучшается работа системы аспирации.

Профессионалы, опробовавшие в работе станки с технологией helical, как правило, уже не возвращаются к моделям с обычными прямыми лезвиями, что является лучшей рекомендацией!

Аркадий Шамаев, специалист по реставрации, участник постройки реплики исторического корабля «Полтава»:

«Для работ над проектом компания ИТА-СПб поставила нам станки JET и Powermatic, некоторые из них имеют сегментированный строгальный вал. Так мы и познакомились с технологией helical, откровенно говоря, она нас впечатлила! Вместо цельных ножей квадратные режущие сегменты из твёрдого сплава, заготовка заходит очень «мягко», нет тех вибраций, которые мы имели на цельных прямых ножах, минимум шума, работать на станках легко и безопасно. Отдельно хочется отметить, что стружка отходит мелкая и не забивает пылеотвод. На замену ножей, обслуживание и профилактику уходит минимум времени, мы самостоятельно поворачиваем нож и работаем, специалиста ждать не нужно...»



Строгальные станки JET и Powermatic, оснащенные валом helical*

Модель станка	Тип	Ширина строгания	Размеры лезвий	Количество лезвий
54A НН	фуговальный	150 мм	15x15x2,5 мм	28 шт
60A НН	фуговальный	200 мм	15x15x2,5 мм	54 шт
PJ-1285 НН	фуговальный	300 мм	30x12x1,5 мм	42 шт
PJ-1696 НН	фуговальный	400 мм	30x12x1,5 мм	57 шт
15 НН	рейсмусовый	380 мм	15x15x2,5 мм	102 шт.
JWP-16 OS НН	рейсмусовый	400 мм	15x15x2,5 мм	90 шт
209 НН	рейсмусовый	500 мм	15x15x2,5 мм	138 шт
JWP-201 НН	рейсмусовый	560 мм	15x15x2,5 мм	150 шт
JWP-2510	рейсмусовый	635 мм	15x15x2,5 мм	174 шт
JPT-310 НН	комбинированный	310 мм	15x15x2,5 мм	48 шт
JPT-410 НН	комбинированный	410 мм	15x15x2,5 мм	72 шт

* Кроме станков, изначально укомплектованных helical, многие модели JET и Powermatic допускают установку такого вала в качестве опции. Валы в сборе для самостоятельного монтажа разработаны под конкретные модели станков, что делает их установку достаточно простой.



Комплект ножей HM 15,0x15,0x2,5мм R150 для вала helical (10 шт.) Арт. 1791212



Комплект ножей HM 30,0x12,0x1,5мм для вала helical (10 шт.) Арт. 6400013



Набор для замены ножей входит в стандартную комплектацию

РОЛИКОВЫЙ СТОЛ MRT-2000

- Для работы с длинными и тяжёлыми заготовками
- Устойчивая конструкция из специального профиля
- Регулировка по высоте
- Возможность стыковки нескольких секций

Модель	MRT-2000
Артикул	52000120
Грузоподъёмность	400 кг
Регулировка по высоте	650–1000 мм
Длина стола	1950 мм
Ширина стола	450 мм
Размер роликов	ø60 x 360 мм
Количество роликов	7 шт.
Вес	40 кг



РОЛИКОВЫЕ ОПОРЫ HRS / HRS-V

- Устойчивая 3х опорная конструкция
- Изготовлена из серого чугуна
- Регулировка по высоте
- Для цилиндрических заготовок (HRS-V)

Модель	HRS	HRS-V
Артикул	52000140	52000100
Грузоподъёмность	200 кг	200 кг
Регулировка по высоте	600-850 мм	600-950 мм
Размер роликов	ø52 x 320 мм	ø52 x 140 мм
Количество роликов	1 шт.	2 шт.
Вес	15 кг	15 кг



HRS



HRS-V

УСТРОЙСТВА ДЛЯ ПЕРЕМЕЩЕНИЯ СТАНКОВ

- Возможность поворота колёс в любую сторону
- Блокировка колёс
- Регулировка устройства под различные основания станков

Артикул	708118	708119
Грузоподъёмность	250 кг	500 кг
Количество роликов	4 шт.	4 шт.
Размер основания, мин.	450 x 450 мм	610 x 610 мм
Размер основания, макс.	710 x 710 мм	860 x 860 мм
Вес	9,5 кг	14 кг



ОПИСАНИЕ:

JEB-45M, JEB-45MPMU, JEB-45X и JEB-45XTS — современные производительные и удобные в работе станки для облицовки кромок панелей из древесины и ее производных. В работе применяется рулонный материал и заготовки форматов больше минимально-допустимого (90x90 мм для JEB-45M/ JEB-45MPMU и 210x100 мм для JEB-45X/ JEB-45XTS). Подача производится автоматически при помощи парных обрешивных прижимных роликов и многозвенной транспортной ленты, сделанной по принципу гусеницы.

Модель JEB-45MPMU оборудована узлом предварительного фрезерования, производящим «прифуговку» материала. Эта дополнительная ступень обработки позволяет компенсировать увеличение ширины заготовки на толщину кромки и обеспечивает безупречное качество наклеивания даже при наличии дефектов поверхности, вызванных обработкой или хранением. Станки JEB-45M, JEB-45X и JEB-45XTS предназначены для работы с заготовками, имеющими гладкую без серьезных дефектов грань.

Все технологические процессы происходят внутри станка автоматически, что при правильной настройке и отладке позволяет получать максимальное качество изделий без брака, вызванного «человеческим фактором». Управление «на уровне пользователя» сравнительно простое: отдельными кнопками (JEB-45M, JEB-45MPMU и JEB-45X) или нажатием на область сенсорного экрана Touch Screen (JEB-45XTS) включаются отдельные узлы, индикаторы сообщают о нормальной работе или об ошибке. Для переналадки в зависимости от толщины панелей и кромки тоже не требуется глубоких знаний — достаточно «обмерить» штангенциркулем заготовки и повернуть регулировочные рукоятки в соответствии с показаниями цифровых индикаторов на них.

Модели JEB-45X и JEB-45XTS имеют модернизированную «механику» и отличаются от JEB-45M и JEB-45MPMU набором важных параметров, например, у них расширен диапазон толщины облицовываемых панелей (8-45 мм вместо 12-45 мм) и увеличена скорость прохождения заготовки по конвейеру с 7 до 9 м/мин.

Все представленные станки требуют подключения к трехфазной сети 380-400В, к системе аспирации (размер патрубков 100 мм) и к пневматической линии или компрессору с достаточной производительностью; рабочее давление 6-8 бар соответствует общепринятому стандарту.



JEB-45XTS

Пульт управления с Touch Screen наиболее нагляден и удобен в работе. Меню русифицировано.



JEB-45M/ JEB-45MPMU/ JEB-45X

Панель управления с символьным дисплеем. Управление работой станка производит компьютер, но все основные параметры задает и контролирует оператор, для этого на панель вынесены индикаторы и кнопки, позволяющие:

- включать и выключать узлы станка;
- контролировать и регулировать температуру клея;
- получать сообщения о неисправностях, ошибках и сроках проведения регламентного обслуживания;
- контролировать расход кромочного материала.

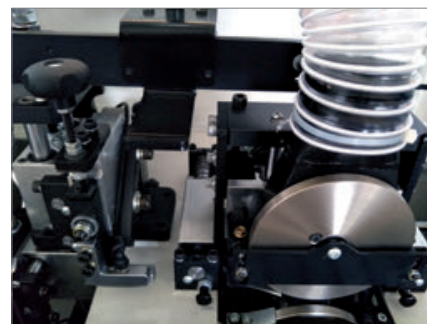

JEB-45M/ JEB-45MPMU/ JEB-45X/ JEB-45XTS

Узлы продольного фрезерования свесов и циклевки (показан частично)

Станки имеют независимые верхний и нижний узлы снятия (фрезерования) продольных свесов кромки, оборудованные роликовыми копиями. После фрезерования производится циклевание фасок. Верхний и нижний узлы установлены последовательно друг за другом и срезают неровности, образованные при фрезеровании (характерный волнистый рельеф).

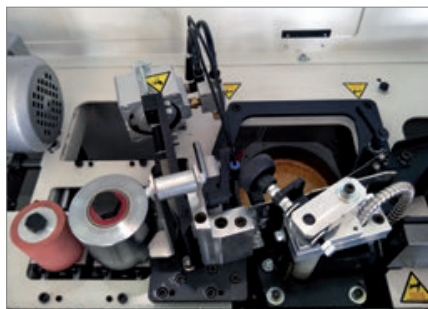

JEB-45M/ JEB-45MPMU/ JEB-45X/ JEB-45XTS

Узлы нанесения клея, гильотинной обрезки и прикатывания кромки

Ванна для клея с тефлоновым покрытием стенок, что делает очистку простой и быстрой. Пять нагревательных элементов обеспечивают быстрый разогрев и равномерное поддержание заданной температуры; в течение периодов длительного простоя предусмотрено автоматическое снижение температуры. После нанесения состава кромка прикатывается металлическим и обрешивным роликами, они имеют независимый друг от друга пружинный подвес с индивидуальными регулировками.



JEB-45M/ JEB-45MPMU/ JEB-45X/ JEB-45XTS

Подающий транспортер

Переналадка в зависимости от толщины плит и кромочного материала максимально упрощена за счет механических счетчиков оборотов, которые установлены на регулировочных рукоятках и оцифрованы в миллиметрах.

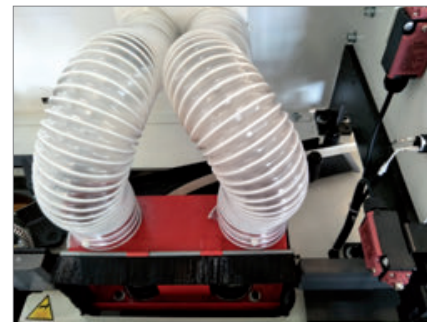

JEB-45MPMU

Узел предварительного фрезерования заготовки (pre mill unit)

Узел предназначен для исправления дефектов распиловки материала («прифуговки») и позволяет придать поверхности идеальную для склеивания прямолинейность и фактуру.

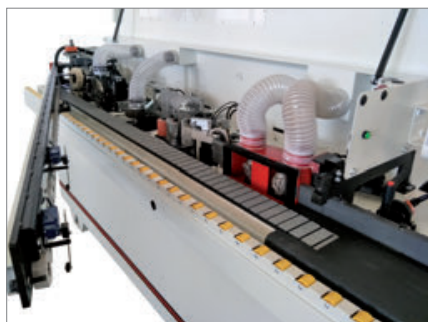

JEB-45M/ JEB-45MPMU/ JEB-45X/ JEB-45XTS

Общий вид станка в режиме настройки и обслуживания (на фотографии JEB-45MPMU)

Для переналадки и обслуживания станка откидывают верхний капот и открывают крышку с роликами механизма подачи, для чего достаточно открутить один болт.



JEB-45M/ JEB-45MPMU/ JEB-45X/ JEB-45XTS

Узлы полирования кромки

Верхний и нижний узлы полирования кромки окончательно удаляют остатки клея и следы механической обработки.



JEB-45M/ JEB-45MPMU

Узел торцевания свесов

Торцовочный узел состоит из приводного двигателя и двух дисковых пил для обрезания переднего и заднего свесов заготовки. Узел перемещается пневмоприводами по линейным направляющим.



JEB-45M



JEB-45X



JEB-45MPMU



JEB-45XTS



Industrial

ОСОБЕННОСТИ:

- Электронная система управления с цифровой символьной индикацией (JEB-45M, JEB-45MPMU, JEB-45X)
- Электронная система управления с сенсорным экраном (JEB-45XTS)
- Подающий конвейер цепного типа
- Работа с рулонной и прямой полосовой кромкой
- Предварительный подогрев торца заготовки
- Узел предварительного фрезерования заготовки (JEB-45MPMU)
- Обрезчик кромки гильотинного типа
- Тefлоновое покрытие клеевой ванны
- Роликовый узел клеенанесения
- Двухроликовый узел прикатки кромки с независимой регулировкой каждого ролика
- Два диска (передний и задний) обрезки свесов кромки
- Два узла (верхний и нижний) продольного фрезерования свесов кромки
- Два узла (верхний и нижний) циклевки фасок
- Два узла (верхний и нижний) полирования кромки

СХЕМА ОБРАБОТКИ

JEB-45M / JEB-45MPMU /

JEB-45X / JEB-45XTS

- 1 Фрезерование (только JEB-45MPMU)
- 2 Подогрев
- 3 Нанесение клея
- 4 Обрезка рулона
- 5 Прикатка
- 6 Обрезка торцевых свесов
- 7 Фрезерование продольных свесов
- 8 Циклевание
- 9 Полирование

ТЕХНИЧЕСКИЕ ХАРАКТЕРИСТИКИ

Модель	JEB-45M	JEB-45MPMU	JEB-45X	JEB-45XTS
Артикул (400 В)	333702	333703	333704	333705
Потребляемая (суммарно) мощность двигателей	3,8 кВт	5,3 кВт	5,5 кВт	5,5 кВт
Рабочее давление	6-8 бар	6-8 бар	6-8 бар	6-8 бар
Минимальный размер заготовки (ДхШ)	90х90 мм	90х90 мм	210х100 мм	210х100 мм
Скорость подачи	7 м/мин	7 м/мин	9 м/мин	9 м/мин
Толщина заготовки	12-45 мм	12-45 мм	8-45 мм	8-45 мм
Толщина кромки в рулонах	0,4-3 мм	0,4-3 мм	0,4-3 мм	0,4-3 мм
Длина рабочего стола	2000 мм	2000 мм	2000 мм	2000 мм
Высота рабочего стола	856 мм	856 мм	850 мм	850 мм
Расширение рабочего стола (Ш)	540 мм	540 мм	560 мм	560 мм
Диаметр вытяжных штуцеров	100 мм	100 мм	125 мм	125 мм
Габаритные размеры (ДхШхВ)	2910х1180х1200 мм	2910х1180х1200 мм	3220х1485х1370 мм	3220х1485х1370 мм
Вес	507 кг	528 кг	558 кг	558 кг
Держатель рулона				
Число направляющих роликов	5 шт	5 шт	5 шт	5 шт
Диаметр рулона, макс.	800 мм	800 мм	800 мм	800 мм
Подающий конвейер				
Мощность привода	0,75 кВт	0,75 кВт	0,75 кВт	0,75 кВт
Предварительный нагрев заготовки				
Мощность нагревательного элемента	0,4 кВт	0,4 кВт	0,4 кВт	0,4 кВт
Предварительное фрезерование заготовки				
Мощность привода	-	0,25 кВт	-	-
Число фрез	-	2 шт.	-	-
Частота вращения фрез	-	9000 об/мин	-	-
Фрезы	-	Z6 ϕ ... мм	-	-
Клеевая ванна				
Емкость клеевой ванны	1,2 л	1,2 л	1,2 л	1,2 л
Число нагревательных элементов	5 шт.	5 шт.	5 шт.	5 шт.
Суммарная мощность	1,3 кВт	1,3 кВт	1,3 кВт	1,3 кВт
Узел нанесения клея				
Мощность привода ролика	0,18 кВт	0,18 кВт	0,18 кВт	0,18 кВт
Торцовка свесов				
Мощность привода	0,22 кВт	0,22 кВт	0,22 кВт	0,22 кВт
Число торцовочных пил	2 шт.	2 шт.	2 шт.	2 шт.
Частота вращения пильных дисков	12000 об/мин	12000 об/мин	12000 об/мин	12000 об/мин
Пильный диск	Z16 ϕ 75 мм	Z16 ϕ 75 мм	Z30 ϕ 100 мм	Z30 ϕ 100 мм
Продольное фрезерование свесов				
Число и мощность фрезерных узлов	2х0,55 кВт	2х0,55 кВт	2х0,37 кВт	2х0,37 кВт
Частота вращения фрез	10500 об/мин	10500 об/мин	12000 об/мин	12000 об/мин
Фрезы	Сборные Z4 ϕ 75 мм	Сборные Z4 ϕ 75 мм	Сборные Z4 ϕ 75 мм	Сборные Z4 ϕ 75 мм
Циклевка свесов				
Число лезвий	2 шт.	2 шт.	2 шт.	2 шт.
Полировальный узел				
Число и мощность полировальных узлов	2х0,12 кВт (400 В)	2х0,12 кВт (400 В)	2х0,12 кВт (400 В)	2х0,12 кВт (400 В)
Частота вращения полировальных кругов	2800 об/мин	2800 об/мин	3000 об/мин	3000 об/мин
Внешний диаметр полировальных кругов	120 мм	120 мм	120 мм	120 мм





ОПИСАНИЕ:

Jet JRT-1 и JRT-2 – столы для установки ручного электрофрезера в стационарное положение и работы с ним как со станком. Модель JRT-1 оборудована литой из легкого сплава рабочей поверхностью и спроектирована в расчете на универсальное применение. JRT-2 специально адаптирован для Triton TRA001, имеющего встроенную систему микролифта. Адаптация заключается в том, что сверления установочной пластины под крепеж платформы фрезера сделаны уже на заводе, плюс к этому предусмотрено отверстие с пластиковой втулкой для рукоятки микролифта. Монтажу моделей других производителей эти отверстия не мешают. Другое важное достоинство JRT-2 – чугун вместо легкого сплава, дающий значительное увеличение жесткости и массы, что положительно сказывается как на удобстве работы, так и на качестве фрезерования.

Оба стола оборудованы магнитным выключателем, расположенным в легкодоступном месте, комплектуются съемными удлинителями из листовой стали, угловым подвижным и фрезерным упорами. Последний имеет ограждение с патрубком пылеотсоса.



JRT-1



JRT-2

Новву

ОСОБЕННОСТИ:

- Отверстие в столе для рукоятки микролифта (JRT-2)
- Крепежные отверстия для фрезеров Triton (JRT-2)
- Рабочий стол из чугуна (JRT-2)
- Рабочий стол из алюминиевого литья (JRT-1)
- Съемные удлинители рабочего стола из стального листа
- Регулируемый фрезерный упор
- Подвижный угловой упор с направляющей вдоль Т-образного паза и с угловой разметкой

ТЕХНИЧЕСКИЕ ХАРАКТЕРИСТИКИ

Модель	JRT-1	JRT-2
Артикул (230 В)	10000760M	10000791M
Магнитный выключатель	230В, 50-60 Гц, макс. 1600 Вт	230В, 50-60 Гц, макс. 2700 Вт
Размеры рабочего стола (ДхШ)	610x360 мм	610x360 мм
Удлинения рабочего стола спереди и сзади (ДхШ)	210x360 мм	210x360 мм
Размеры фрезерного упора (ДхВ)	540-610x75 мм	540-610x75 мм
Максимальный диаметр фрезы	50 мм	40 мм
Диаметр вытяжного штуцера	57 и 70 мм	57 и 100 мм
Габаритные размеры (ДхШхВ)	1030x360x410 мм	1030x360x615 мм
Вес	10 кг	23 кг

СТАНДАРТНАЯ КОМПЛЕКТАЦИЯ:

- Фрезерный упор
- Угловой упор
- Два удлинителя рабочего стола



ОПИСАНИЕ:

Jet JWS-34KX - профессиональный фрезерный станок с мощным двигателем (особенно в 3-фазном исполнении) и массивным чугунным рабочим столом. Конструкция со сменным шпинделем позволяет значительно расширить спектр решаемых задач. Вместо шпинделя можно установить цанговые зажимы для работы концевыми фрезами. Уникальная особенность JWS-34KX – способность выполнять некоторые шлифовальные операции: в качестве опции доступен шпиндель с набором втулок под абразивные гильзы диаметром от 25 до 100 мм, они используются в основном для доводки кантов.

Станок оборудован точным фрезерным упором. Его массивный чугунный корпус совмещен с ограждением фрезы и 100-миллиметровым патрубком пылеотсоса. Для регулировки его перемещают целиком, а после настраивают выступ задней (принимающей) накладки при помощи точного винтового механизма с миллиметровой шкалой. Для фрезерования под углом предназначен упор с транспортирной шкалой (входит в стандартное оснащение) или небольшой подвижный чугунный стол (опция), оснащенный прижимом заготовки и транспортирным упором. Оба приспособления перемещаются вдоль Т-образного паза в рабочем столе.



Profi

ОСОБЕННОСТИ:

- Сменный фрезерный шпиндель
- Возможность установки цангового зажима
- Возможность установки шлифовальной втулки
- Регулировка высоты установки шпинделя вращающимся маховиком
- Миллиметровая шкала для контроля высоты установки шпинделя
- 4-ступенчатая регулировка скорости вращения шпинделя переустановкой ремня
- Рычаг быстрого натяжения / ослабления ремня
- Смотровое окно для контроля положения ремня
- Рабочий стол из чугуна
- Регулируемый фрезерный упор с рукояткой точной настройки
- Подвижный угловой упор с направляющей вдоль Т-образного паза и с угловой разметкой

СТАНДАРТНАЯ КОМПЛЕКТАЦИЯ:

- Шпиндель диаметром 30 мм
- Цанговые зажимы 8, 12 и 12,7 мм
- Фрезерный упор
- Верхний и боковой прижимы заготовки
- Угловой упор
- Упор для фрезерования закругленных кромок с прозрачным ограждением



ТЕХНИЧЕСКИЕ ХАРАКТЕРИСТИКИ

Модель	JWS-34KX
Артикул (230 В)	708502KXM
Потребляемая (выходная) мощность	1,9 (1,5) кВт
Артикул (400 В)	708502KXT
Потребляемая (выходная) мощность	2,9 (2,3) кВт
Частота вращения шпинделя на холостом ходу	1700, 3500, 6000 и 8000 об/мин
Диаметр шпинделя	30 мм
Ход шпинделя (подъем)	80 мм
Размеры рабочего стола (ДхШ)	635х650 мм
Диаметр отверстия стола	160 мм
Максимальный диаметр фрезы	180 мм
Максимальная высота фрезы над столом	120 мм
Диаметр цангового зажима	8 и 12 мм
Диаметр вытяжного штуцера	100 мм
Габаритные размеры (ДхШхВ)	635х640х990 мм
Вес	145 кг



ПРИНАДЛЕЖНОСТИ

Артикул	Описание
10000251	Сменный фрезерный шпиндель диаметром 30 мм
708383	Цанговый зажим 1/4 дюйма
708384	Цанговый зажим 1/2 дюйма
10000252	Шлифовальный шпиндель с набором втулок диаметром 25, 38, 50, 75 и 100 мм с абразивными гильзами зернистостью 80G

ОПИСАНИЕ:

Jet JWS-35X3 – мощный профессиональный фрезерный станок с массивным чугунным столом, предназначенный для работы в частной столярной мастерской или на производстве. Изначально адаптирован для установки устройства автоподачи, крепежные отверстия предусмотрены в столе.

Конструкция со съёмным шпинделем значительно расширяет сферу применения. В стандартную комплектацию входят два цанговых зажима для концевых фрез с хвостовиками 8 и 12 мм, в качестве опций доступны на 1/2 и 1/4 дюйма.

Фрезерный упор имеет усовершенствованную конструкцию с увеличенными накладками из алюминиевого профиля. Для регулировки его сдвигают целиком, ослабив два фиксатора. Винтовой механизм с миллиметровой шкалой позволяет отдельно настраивать положение задней накладки (величиной выступа регулируют глубину съёма). В качестве верхних прижимов заготовки используются пластиковые «гребёнки», в том числе страхующие от обратного выброса.

В рабочем столе предусмотрен Т-образный паз для установки подвижного упора, он входит в штатную комплектацию. Дополнительно можно приобрести подвижный чугунный стол с увеличенным упором, который служит упрощённой альтернативой каретке и способен её заменить при небольших объёмах работ.



Profi

ОСОБЕННОСТИ:

- Реверс электродвигателя
- Сменный фрезерный шпиндель
- Возможность установки цангового зажима
- Регулировка высоты установки шпинделя вращающимся маховиком
- Миллиметровая шкала для контроля высоты установки шпинделя
- 4-ступенчатая регулировка скорости вращения шпинделя переустановкой ремня
- Рычаг быстрого натяжения/ослабления ремня
- Смотровое окно для контроля положения ремня
- Рабочий стол из чугуна
- Регулируемый фрезерный упор с рукояткой точной настройки
- Регулируемые прижимы-гребёнки
- Подвижный угловой упор с направляющей вдоль Т-образного паза и с угловой разметкой

ТЕХНИЧЕСКИЕ ХАРАКТЕРИСТИКИ

Модель	JWS-35X3
Артикул (230 В)	708323M-RU
Потребляемая (выходная) мощность	2,9 (2,3) кВт
Артикул (400 В)	708327T-RU
Потребляемая (выходная) мощность	4,8 (3,7) кВт
Частота вращения шпинделя на холостом ходу	4000, 6000, 8000 и 10000 об/мин
Диаметр шпинделя	30 мм
Ход шпинделя (подъём)	100 мм
Размеры рабочего стола (ДхШ)	820x680
Диаметр отверстия стола	160 мм
Максимальный диаметр фрезы	180 мм
Максимальная высота фрезы над столом	120 мм
Диаметр цангового зажима	8 и 12 мм
Диаметр вытяжного штуцера	100 мм
Габаритные размеры (ДхШхВ)	820x720x1080
Вес	210 кг

СТАНДАРТНАЯ КОМПЛЕКТАЦИЯ:

- Шпиндель диаметром 30 мм
- Цанговые зажимы 8 и 12 мм
- Фрезерный упор
- Угловой упор
- Два прижима-гребёнки
- Прозрачное ограждение фрезы



ПРИНАДЛЕЖНОСТИ

Артикул	Описание
708372	Сменный фрезерный шпиндель диаметром 30 мм
1791208	Цанговый зажим 1/2 дюйма
708374-RU	Цанговый зажим 12 мм
708373-RU	Цанговый зажим 8 мм

ОПИСАНИЕ:

Jet JWS-2600 – современный универсальный фрезерный станок, оснащенный подвижным столом (кареткой), которая может быть укомплектована расширением с телескопической опорой. Подвижный стол выполнен из алюминиевого профиля и установлен с отступом от фрезы. В комплект поставки входит небольшой стальной расширитель каретки, упор заготовки с возможностью поворота и удобный эксцентриковый прижим. Устанавливаемый в качестве опции расширитель с телескопической опорой укомплектован более длинным упором, который также можно устанавливать под углом (есть и разметка в градусах).

Для работы на основном столе предназначен фрезерный упор, удобный в настройке и точный. На чугунном корпусе, который служит также ограждением фрезы и пылесборным кожухом, закреплён регулируемый верхний прижим, снабжённый обрезиненными роликами, снижающими трение. Подающий и приемный упоры из алюминиевого профиля регулируются по-отдельности при помощи вращающихся рукояток.

К особенностям Jet JWS-2600 нужно отнести: переключатель реверса, электронную световую индикацию скорости вращения шпинделя, возможность наклона фрезы на 45° «на себя» и на 5° «от себя», удобную легко читаемую миллиметровую шкалу высоты установки шпинделя.

Сочетание универсальности применения, высокой точности и большой мощности делают этот фрезер привлекательным для столярных мастерских и небольших производств.

**Profi****ОСОБЕННОСТИ:**

- Реверс электродвигателя
- Система быстрого торможения двигателя после выключения
- Регулировка высоты установки шпинделя вращающимся штурвалом
- Миллиметровая шкала для контроля высоты установки шпинделя
- ЖК-индикация частоты вращения шпинделя
- Регулировка наклона шпинделя вращающимся штурвалом
- 4-ступенчатая регулировка скорости вращения шпинделя переустановкой ремня
- Рабочий стол из чугуна
- Регулируемый фрезерный упор с рукоятками точной настройки
- Регулируемый роликовый прижим заготовки
- Подвижный стол из алюминиевого профиля
- Съёмный расширитель подвижного стола из стального листа
- Эксцентриковый прижим заготовки для фиксации на подвижном столе
- Регулируемый угловой упор подвижного стола

ТЕХНИЧЕСКИЕ ХАРАКТЕРИСТИКИ

Модель	JWS-2600
Артикул (400 В)	10000790Т
Потребляемая (выходная) мощность	2,8 (2,1) кВт
Частота вращения шпинделя на холостом ходу	1800, 3000, 6000 и 9000 об/мин
Диаметр шпинделя	30 мм
Ход шпинделя (подъем)	100 мм
Угол наклона фрезы	-5°/45°
Размеры рабочего стола (ДхШ)	1000х360 мм
Диаметр отверстия стола	180 мм
Максимальный диаметр фрезы	200 мм
Размеры подвижного стола (ДхШ)	1000х240 мм
Расширение подвижного стола с телескопической опорой (ДхШ)	450х1050 мм (опция)
Ход подвижного стола (каретки)	1200 мм
Диаметр вытяжного штуцера	100 мм
Габаритные размеры (ДхШхВ)	1150х730х1200 мм
Вес	218 кг

СТАНДАРТНАЯ КОМПЛЕКТАЦИЯ:

- Шпиндель диаметром 30 мм
- Фрезерный упор
- Прижим заготовки
- Угловой упор подвижного стола
- Эксцентриковый прижим заготовки подвижного стола
- Съёмное расширение подвижного стола из листовой стали

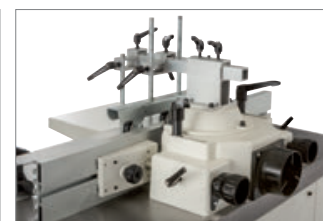

С арт. 10000791

**ПРИНАДЛЕЖНОСТИ**

Артикул	Описание
10000791	Расширение подвижного стола 450х1050 мм с телескопической опорой

ОПИСАНИЕ:

TS29 высокопроизводительный, точный и удобный в работе, фрезерный станок для промышленного применения; как и все оборудование Powermatic, соответствует высоким стандартам качества и надежности. Станок оборудован кареткой, мощным 7,5-киловаттным двигателем и может работать с инструментом диаметром до 300 мм, что делает его максимально универсальным.

Каретка – массивный чугунный стол – перемещается по трем парам роликов. Они сориентированы так, чтобы наилучшим образом воспринимать давление, отжимающие заготовку. Такая конструкция полностью соответствует специфике работы станка и считается для фрезера оптимальной, поскольку обеспечивает высокую точность перемещения, которая не снижается в течение длительного срока эксплуатации станка. Для фиксации деталей на столе установлен регулируемый эксцентриковый прижим и длинный торцевой упор, который можно установить под любым углом к направлению движения.

Используемый при работе на основном столе фрезерный упор имеет все необходимые регулировки и настройки. Очень важно, что предусмотрен специальный штурвал для синхронного перемещения сразу двух накладок вместе с ограждением. Вместе с цифровым механическим счетчиком, измеряющим величину перемещений, такая дополнительная регулировка значительно ускоряет и упрощает перенастройку глубины фрезерования. В дополнении к этому присутствует и отдельная настройка для одной из накладок (станок оборудован реверсом, и она может считаться как передней, так и задней). Она перемещается вращением собственной рукоятки и имеет аналогичный счётчик с ценой деления 0,01 мм. На корпусе упора смонтированы кронштейны регулируемого вертикального прижима и защитных ограждений.

Шпиндель регулируется по высоте и по углу наклона, причем в обе стороны: до 45° в сторону панели управления и до 5° в противоположную. Широкие возможности выбора режущего инструмента обеспечиваются возможностью замены шпинделя. Штатно поставляется цанговый зажим для концевых фрез с хвостовиком 8, 12 и 12,7 мм, в качестве опции доступны шпиндели 32 мм и 40 мм.



Industrial

ОСОБЕННОСТИ:

- Реверс электродвигателя
- Сменный фрезерный шпиндель
- Возможность установки цангового зажима
- Регулировка высоты установки шпинделя вращающимся штурвалом
- Регулировка наклона шпинделя вращающимся штурвалом
- 5-ступенчатая регулировка скорости вращения шпинделя переустановкой ремня
- Рычаг быстрого натяжения/ослабления ремня
- Рабочий стол из чугуна
- Регулируемый фрезерный упор с рукоятками точной настройки и цифровыми индикаторами положения
- Регулируемый прижим заготовки
- Подвижный стол из чугуна
- Эксцентриковый прижим заготовки для фиксации на подвижном столе
- Регулируемый угловой упор подвижного стола

ТЕХНИЧЕСКИЕ ХАРАКТЕРИСТИКИ

Модель	TS29
Артикул (400 В)	1791284-PMRU
Потребляемая (выходная) мощность	7,5 (5,5) кВт
Частота вращения шпинделя на холостом ходу	3000, 4000, 6000, 8000 и 10000 об/мин
Диаметр шпинделя	30 мм
Ход шпинделя (подъем)	180 мм
Угол наклона фрезы	-5°/45°
Размеры рабочего стола (ДхШ)	1300x850 мм
Диаметр отверстия стола	240 мм
Максимальный диаметр фрезы	305 мм
Максимальная высота фрезы над столом	125 мм
Диаметр цангового зажима	8, 12 и 12,7 мм
Размеры подвижного стола (ДхШ)	1300x286 мм
Ход подвижного стола (каретки)	1250 мм
Диаметр вытяжного штуцера	127 мм
Габаритные размеры (ДхШхВ)	1300x1120x1350 мм
Вес	530 кг

СТАНДАРТНАЯ КОМПЛЕКТАЦИЯ:

- Шпиндель диаметром 30 мм
- Цанговый зажим 8, 12 и 12,7 мм
- Фрезерный упор
- Верхний и боковой упоры заготовки
- Подвижный стол с упором и прижимом заготовки



ПРИНАДЛЕЖНОСТИ

Артикул	Описание
JWS2800-442-1A	Сменный фрезерный шпиндель диаметром 32 мм
1791284-01	Сменный фрезерный шпиндель диаметром 40 мм
6293042A	Цанговый зажим 8 мм
6293043A	Цанговый зажим 12 мм

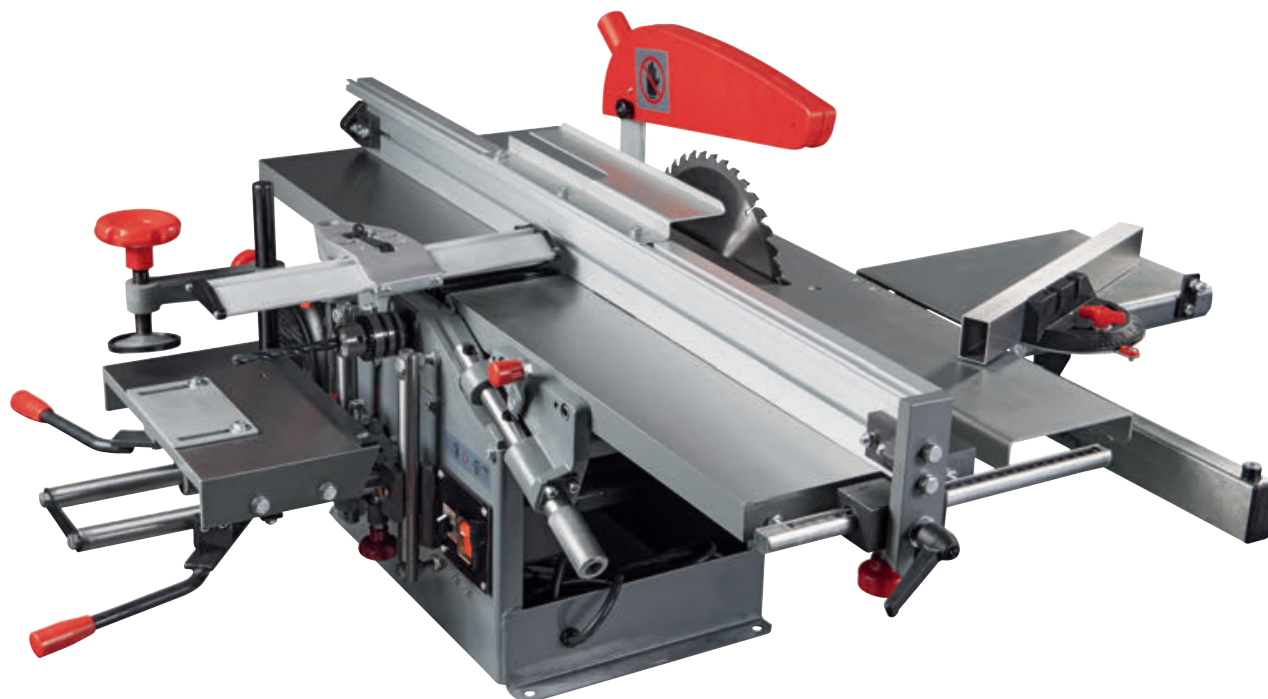

Новву

ОСОБЕННОСТИ:

- Реверс электродвигателя
- Пиление**
- Регулировка глубины пропила при работе на боковом столе и с кареткой
- Рабочий стол из чугуна
- Регулируемый параллельный упор
- Съёмный регулируемый стол для выпиливания пазов и шипов
- Подвижный стол (каретка)**
- Подвижный стол из стального листа
- Поворотный упор подвижного стола с угловой разметкой
- Фугование**
- Регулировка глубины строгания
- Регулируемый фуговальный упор
- Регулируемое ограждение ножевого вала
- Фуговальные столы из чугуна
- Фуговальный упор из алюминиевого профиля
- Пазование**
- Регулируемый прижим заготовки
- Рычаги подачи по осям «X» и «Y»
- Регулировка по оси «Z» вращающимся «барашком»
- Рабочий стол из чугуна

■ СТАНДАРТНАЯ КОМПЛЕКТАЦИЯ:

- Пильный диск по дереву Z40
- Упор для пиления и фугования
- Подвижный стол (каретка)
- Упор подвижного стола
- Комплект ножей (установлен на валу)
- Ограждение ножевого вала
- Пазовальный стол в комплекте с прижимом заготовки
- Сверлильный патрон

ТЕХНИЧЕСКИЕ ХАРАКТЕРИСТИКИ

Модель	JKM-300
Артикул (230 В)	10000880M
Потребляемая мощность	2,1 кВт
Частота вращения пильного диска и строгального вала на холостом ходу	4200 об/мин
Размеры рабочих столов (ДхШ)	960x380 мм
Габаритные размеры (ДхШхВ)	1070x1150x530 мм
Вес	90 кг
Пиление	
Внешний (посадочный) диаметр пильного диска	250 (30) мм
Максимальная глубина пропила	70 мм
Максимальная ширина заготовки при пилении с параллельным упором	300 мм
Подвижный стол (каретка)	
Размеры подвижного стола (ДхШ)	200x270 мм
Ход подвижного стола (каретки)	700 мм
Фугование	
Диаметр строгального вала	74 мм
Размер ножей (ДхШхТ)	210x19x3,0 мм
Количество ножей	3
Максимальная ширина заготовки	200 мм
Глубина строгания за один проход	0-3 мм
Размеры фуговального стола (ДхШ)	960x210 мм
Размеры фуговального упора (ДхВ)	1150x80 мм
Угол наклона фуговального упора	0-45°
Пазование	
Диаметр зажима патрона	до 13 мм
Величина хода подвижного стола по осям «X», «Y» и «Z»	100, 110 и 95 мм

ПРИНАДЛЕЖНОСТИ

Артикул	Описание
SP210.19.3	Строгальный нож HSS18% (аналог P18) 210x19x3 мм, 1 шт.
DS210.19.3	Строгальный нож DS (аналог 8X6HФТ) 210x19x3 мм, 1 шт.

ОПИСАНИЕ:

Комбинированный станок JKM-300 удачно сочетает в себе большую мощность, широкую функциональность, высокую точность, надёжность и долговечность. Наиболее важные части, такие как рабочие столы, кронштейны, направляющие и прочие ответственные детали сделаны из стали или литыми из чугуна. Мощный асинхронный двигатель выгодно отличает станок, не требует обслуживания и способен подолгу работать без перерывов на охлаждение. Конструкция хорошо продумана и позволяет качественно выполнять целый ряд операций по обработке древесины.

Пиление. Продольную распиловку можно производить с помощью параллельного упора. Это мощный профиль из алюминия, с двух сторон закреплённый на чугунных кронштейнах (очень жёсткая конструкция), перемещаемый вдоль миллиметровой шкалы. Максимальная ширина между упором и диском 300 мм. Распилку поперёк и под углом выполняют на подвижном столе (каретке). Обрабатываемые на ней детали располагают на ней, прижав к регулируемому упору (он оснащён транспортной шкалой и поворачивается). Высота стола регулируется, что позволяет использовать пильный узел для выборки пазов. Отдельная операция – нарезание шипов и пазов с торца заготовки – требует подготовительных работ по переоборудованию станка, однако тоже предусмотрена его конструкцией и комплектацией.

1. ПИЛЕНИЕ

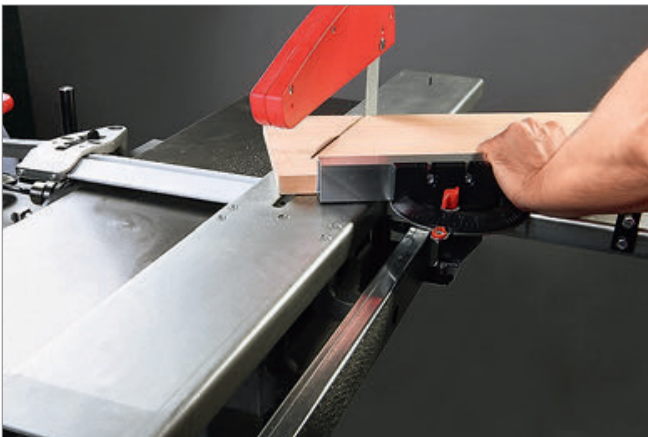

Пильный стол конструктивно объединен с кареткой и регулируется по высоте, что позволяет устанавливать нужную глубину распиловки. Угловой упор каретки снабжен точной транспортной шкалой. Распускать вдоль длинные заготовки можно по параллельному упору, при этом используется и ширина фуговальных столов. Станок оборудован мощным надежным двигателем, который не перегревается даже при продолжительной интенсивной работе.

2. ФУГОВАНИЕ



Длинные качественно отшлифованные рабочие столы из чугуна литья обеспечивают высокое качество фугования. Ножевой вал снабжен тремя лезвиями. Доступны все основные операции: строгание по упору под углом, снятие фаски, выравнивание плоскости и фальцевание (выборка четверти).

Фугование. Ножевой вал с тремя перетачиваемыми ножами из быстрорежущей стали в сочетании со шлифованными рабочими столами длиной 960 мм позволяет качественно выполнять фугование. Отдельного внимания заслуживает точный и удобный механизм регулировки высоты переднего стола. По-разному регулируя и переустанавливая все тот же параллельный упор, можно выполнять с высокой точностью стандартные строгальные операции: строгание под углом к базовой поверхности заготовки, снятие фаски под определенным углом и выборку четверти.

Сверление и пазование. Торцев ножевого вала с противоположной от циркулярного диска стороны использован для установки трехкулачкового от патрона. В него можно зажимать сверла и фрезы с диаметром хвостовика до 13 мм. Для размещения и подачи заготовки предназначен чугунный стол, оборудованный прижимом. Стол установлен на крестообразных направляющих, подачу по ним производят двумя рукоятками; специальные муфты на штангах позволяют установить пределы перемещений. Также возможна подача заготовки вдоль специального упора на фрезерном столе (в данном случае он жестко фиксируется). Сверлильно-пазовальные работы выполняются с обратным вращением двигателя, соответствующий переключатель предусмотрен.

3. СВЕРЛЕНИЕ И ПАЗОВАНИЕ



Прочный и массивный стол для сверлильно-пазовальных работ имеет регулировку по высоте и рычаги подачи по осям «Х» и «У»; предусмотрены настраиваемые ограничители хода. Заготовку крепят с помощью винтового прижима или подают вдоль настраиваемого упора. Сверла и фрезы крепят в сверлильном патроне с диаметром зажима до 13 мм.

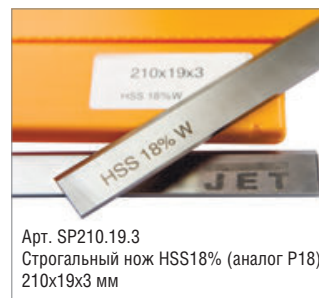

Арт. SP210.19.3
Строгальный нож HSS18% (аналог P18)
210x19x3 мм



Арт. DS210.19.3
Строгальный нож DS (аналог 8X6HФТ)
210x19x3 мм

Оригинальные строгальные ножи производятся по специальному заказу и под контролем Jet в Чехии. Специализированный на режущем инструменте завод обеспечивает высокое качество и соответствие характеристик указанным маркам стали.

JKM-310TXPRO

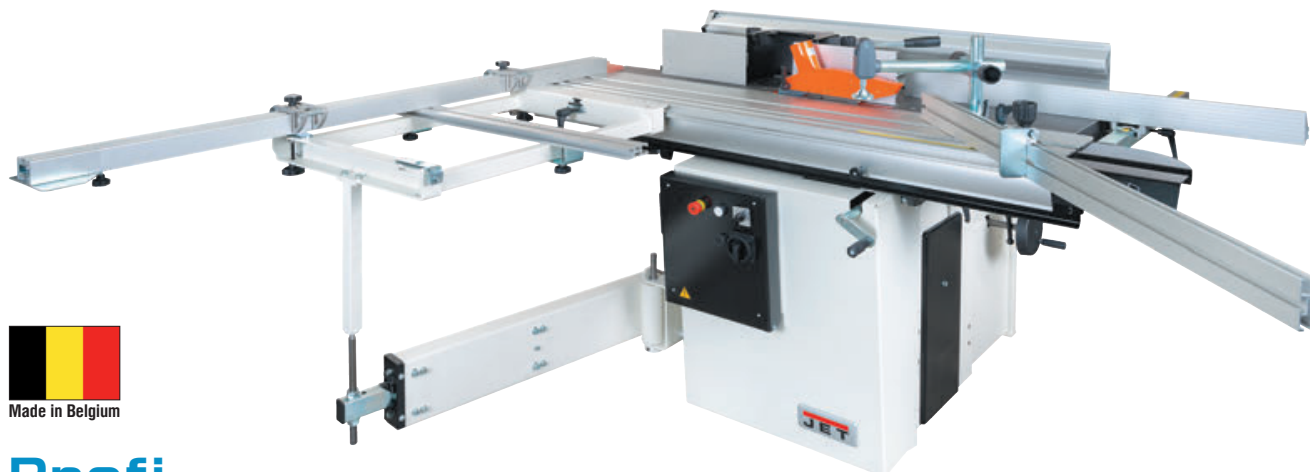

Profi

ОСОБЕННОСТИ:

- Три двигателя для индивидуального привода каждого из узлов
- Отдельные вытяжные штуцеры для каждого из узлов
- Откидной кронштейн для установки механизма автоподачи

Пиление

- Регулировка наклона пильного диска
- Регулировка глубины пропила
- Рабочий стол из чугуна
- Регулируемый параллельный упор

Подвижный стол (каретка)

- Подвижный стол из алюминиевого профиля
- Съёмный расширитель подвижного стола с телескопической опорой
- Эксцентриковый прижим для фиксации заготовки на подвижном столе
- Поворотный упор подвижного стола с угловой разметкой

Фрезерование

- Регулировка высоты установки шпинделя вращающимся штурвалом
- 2-ступенчатая регулировка скорости вращения шпинделя
- Рабочий стол из чугуна
- Регулируемый фрезерный упор

Фугование

- Регулировка глубины фугования
- Регулируемый фуговальный упор
- Регулируемое ограждение ножевого вала
- Фуговальные столы из чугуна
- Фуговальный упор из алюминиевого профиля

Рейсмусование

- Откидные фуговальные столы
- Отключаемый привод валов подачи
- Металлические подающие валы
- Регулировка высоты строгания вращающимся маховиком

Пазование (опция)

- Регулируемый эксцентриковый прижим заготовки
- Рычаги подачи по осям «X» и «Y»
- Регулировка по оси «Z» вращающимся маховиком
- Рабочий стол из чугуна

СТАНДАРТНАЯ КОМПЛЕКТАЦИЯ:

- Упор для пиления и фугования
- Подвижный стол (каретка)
- Упор подвижного стола
- Расширитель подвижного стола с телескопической опорой
- Удлинитель подвижного стола
- Прижим заготовки
- Комплект ножей (установлен на валу)
- Ограждение ножевого вала
- Фрезерный упор

ПРИНАДЛЕЖНОСТИ

Артикул	Описание
SP310.25.3	Строгальный нож HSS18%W (аналог P18) 310x25x3 мм, 1 шт.
DS310.25.3	Строгальный нож DS (аналог 8X6HFT) 310x25x3 мм, 1 шт.
01BT	Сверлильно-пазовальное устройство с эксцентриковым прижимом
A9995	Цанговый зажим для концевых фрез 8 мм

ТЕХНИЧЕСКИЕ ХАРАКТЕРИСТИКИ

Модель	JKM-310PRO
Артикул (230 В)	JKM-310MXPRO
Потребляемая (выходная) мощность	2,2 (1,6) кВт
Артикул (400 В)	JKM-310TXPRO
Потребляемая (выходная) мощность	3,0 (2,2) кВт
Диаметр вытяжных штуцеров	100 мм
Габаритные размеры (ДхШхВ)	1775x1718x1075 мм
Вес	539 кг
Пиление	
Частота вращения пильного диска на холостом ходу	4500 об/мин
Внешний (посадочный) диаметр пильного диска	250 (30) мм
Угол наклона пильного диска	0-45°
Максимальная глубина пропила под углом 0° и 45°	85 и 55 мм
Размеры рабочей поверхности (ДхШ)	1410x627 мм
Максимальная ширина заготовки при пилении с параллельным упором справа	640 мм
Подвижный стол (каретка)	
Размеры подвижного стола (ДхШ)	1254x320 мм
Удлинение подвижного стола (ДхШ)	224x296 мм
Расширение подвижного стола (Ш)	795 мм
Ход подвижного стола (каретки)	1450 мм
Максимальная ширина до ограничителя торцевого упора подвижного стола	2500 мм
Фрезерование	
Частота вращения шпинделя на холостом ходу	3000 и 6000 об/мин
Диаметр шпинделя	30 мм
Ход шпинделя (подъем)	140 мм
Размеры рабочей поверхности (ДхШ)	1410x627 мм
Диаметр отверстия стола	180 мм
Максимальный диаметр фрезы	120 мм
Строгание	
Частота вращения строгального вала	5500 об/мин
Диаметр строгального вала	70 мм
Размер ножей (ДхШхТ)	310x25x3,0 мм
Количество ножей	3
Максимальная ширина заготовки	310 мм
Фугование	
Глубина строгания за один проход	0-4,0 мм
Длина фуговального стола	1400 мм
Размеры фуговального упора (ДхВ)	1300x150 мм
Угол наклона фуговального упора	0-45°
Рейсмусование	
Скорость подачи	6 м/мин
Максимальная высота заготовки	230 мм
Максимальная глубина строгания за один проход	4,0 мм
Максимально допустимая глубина строгания за один проход по всей ширине	1,5 мм
Минимальная длина заготовки	120 мм
Длина рейсмусового стола	430 мм
Пазование (опция)	
Частота вращения шпинделя на холостом ходу	5500 об/мин
Диаметр пазовых фрез	до 16 мм
Величина хода подвижного стола по осям «X», «Y» и «Z»	165, 140 и 85 мм

ОПИСАНИЕ

JET JKM-310PRO предназначен для профессиональной эксплуатации в частных мастерских и в небольших столярных цехах. Основные функции этой модели: продольная и форматная (на подвижном столе) распиловка, фугование, рейсмусование и фрезерование. За дополнительную плату возможно дооснащение пазовальным узлом. Каждый из функциональных модулей оснащен собственным двигателем, всего их три. Благодаря этому конструкция надежная и простая в эксплуатации.

Станок оборудован откидным кронштейном для установки механизма автоподачи, задействовать его или убрать можно в считанные секунды.

ПИЛЕНИЕ

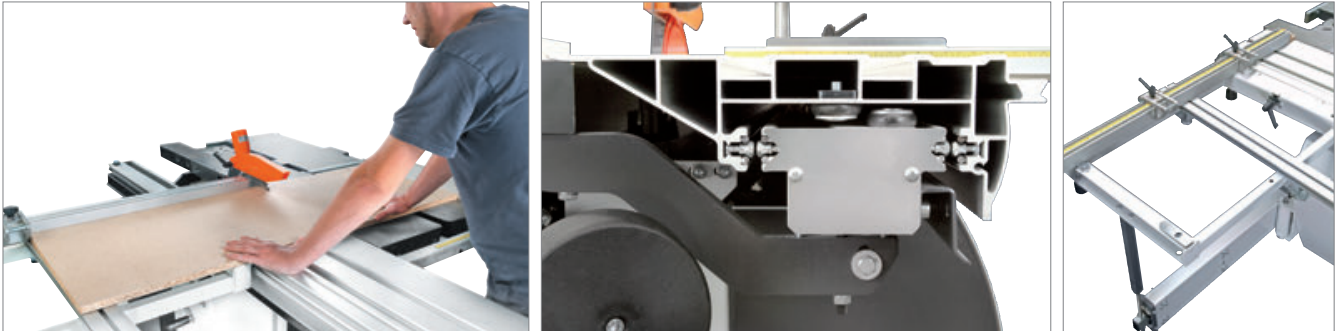

Рабочая поверхность образована несколькими чугунными столами; для перемещения параллельного упора по всей ее ширине предусмотрена жесткая стальная направляющая. Пильный диск регулируется по высоте и по наклону.

В штатную комплектацию входит подвижный стол с точными и износостойкими направляющими. Он оборудован угловым упором и эксцентриковым прижимом заготовки. Для работы с габаритными деталями стол можно надставить расширением с телескопической опорой и более длинным упором (входят в стандартное оснащение).

ФРЕЗЕРОВАНИЕ

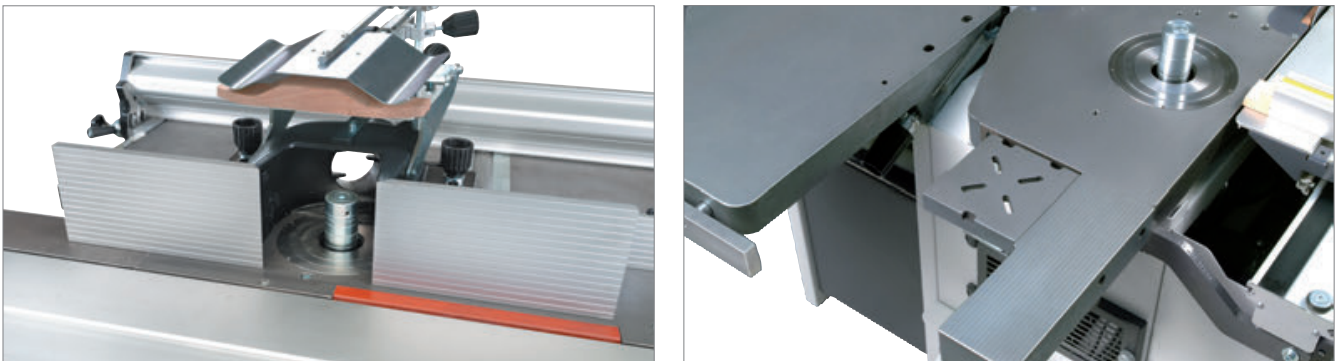

Общая с пильным модулем рабочая поверхность используется и для фрезерования. Для привода шпинделя использован собственный двигатель, установленный вертикально и имеющий две скорости вращения с переключением на панели управления. Изменение высоты инструмента производится маховиком. Прилагаемый фрезерный упор имеет независимые регулировки передней и задней накладок при помощи винтов с барашковыми рукоятками и с фиксацией. На него же установлен регулируемый прижим. Подавать заготовку можно и на подвижном столе.

СТРОГАНИЕ

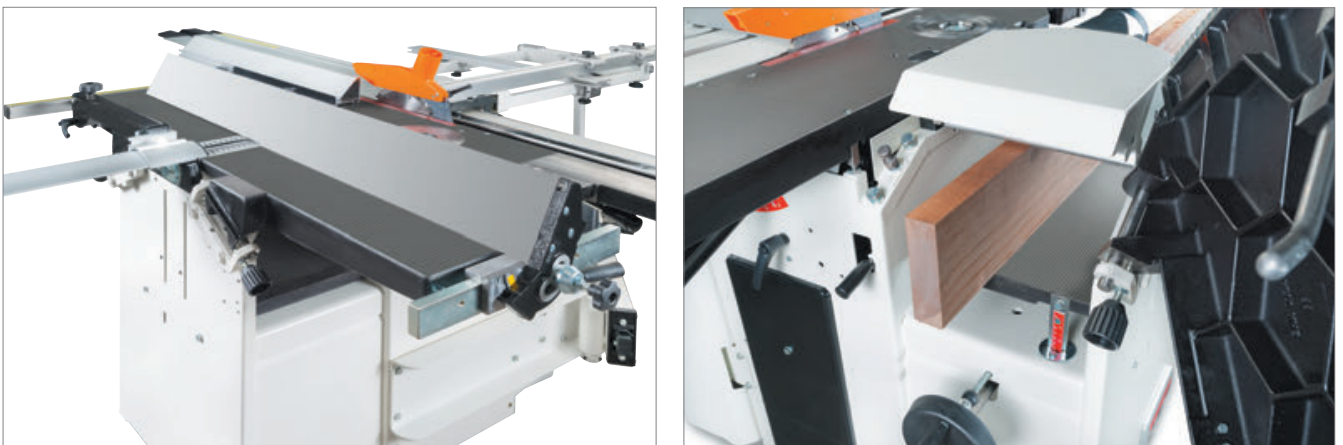

Фуговальные столы имеют независимые друг от друга регулировки высоты и откидываются вбок для более удобной работы на рейсмусе (настройки при этом не сбиваются). Высота регулируется маховиком. Валы автоподачи металлические (подающий - рифленый, а принимающий - гладкий) и установлены в подшипниках качения, что хорошо с точки зрения долговечности. Механизм отключается рукояткой для исключения холостой прокрутки.



ОПИСАНИЕ:

Jet JWL-1015 / JWL-1015VS - новые модели профессиональных токарных станков компактного класса, являются развитием хорошо зарекомендовавшей себя модели JML-1014. Улучшению подверглись все узлы и детали: станина, передняя и задняя бабки выполнены более массивными и жёсткими, на шпиндель установлены усиленные подшипники, лучше проработаны дизайн и эргономика. В дополнение к этому модель JWL-1015VS оснащается управляющей электроникой.

Станок JWL-1015 оборудован асинхронным мотором, который работает с постоянной частотой вращения (1400 об/мин). Для выбора скорости шпинделя меняют положение поликлинового ремня (предусмотрено шесть пар шкивов). Эта операция занимает минимум времени и производится без использования вспомогательных инструментов. Модификация JWL-1015VS тоже имеет три пары шкивов для выбора силового диапазона и аналогичный механизм натяжения / ослабления, но в дополнение к этому оснащается электронной системой регулировки частоты вращения двигателя. Это позволяет реже отключаться на переустановку ремня, подстраивая скорость рукояткой на панели управления.

Компактная, хорошо продуманная конструкция делает эти модели идеальными для профессиональной и любительской работы с небольшими заготовками, такими как мебельная фурнитура, украшения, блюда, небольшие чаши и т.п. Важно, что в случае необходимости эти станки позволяют обрабатывать и длинные заготовки (до 900 мм), такие как балясины или ножки мебели. Для этого достаточно приобрести удлинение станины и, если станок стоял на подставке, удлинение для неё.



JWL-1015

JWL-1015VS

Profi**ОСОБЕННОСТИ:**

- Массивная чугунная станина
- Электронная система регулировки частоты вращения (для JWL-1015VS)
- 3-скоростная ременная передача
- 6-скоростная ременная передача (для JWL-1015)
- Натяжение и ослабление приводного ремня рычагом с быстрой фиксацией
- Делительное приспособление
- Эксцентриковая фиксация подручника и задней бабки

ТЕХНИЧЕСКИЕ ХАРАКТЕРИСТИКИ

Модель	JWL-1015	JWL-1015VS
Артикул (230 В)	719100M	719110M
Потребляемая (выходная) мощность	0,5 (0,37) кВт	0,6 (0,46) кВт
Частота вращения шпинделя на холостом ходу	400, 700, 1000, 1500, 2200 и 3300 об/мин	200-1050, 300-1750 и 600-3600 об/мин
Диаметр вращения над станиной	250 мм	250 мм
Диаметр вращения над опорой	185 мм	185 мм
Расстояние между центрами	370 мм	370 мм
Удлинение станины	533 мм (опция)	533 мм (опция)
Конус шпинделя	МК-2	МК-2
Резьба шпинделя	M33 x 3,5	M33 x 3,5
Конус задней бабки	МК-2	МК-2
Ход пиноли задней баки	50 мм	50 мм
Число позиций делительного приспособления	24	24
Габаритные размеры (ДхШхВ)	785x300x370 мм	785x300x370 мм
Вес	35 кг	33 кг

■ СТАНДАРТНАЯ КОМПЛЕКТАЦИЯ:

- Подручник шириной 150 мм для токарного инструмента
- Планшайба диаметром 76 мм
- Четырёхзубцовый поводковый центр МК-2
- Вращающийся упорный центр
- Выбивной шток

**ПРИНАДЛЕЖНОСТИ**

Артикул	Описание
719101	Удлинение станины станка
719102	Подставка для напольной установки станка
719103	Удлинение подставки станка
Принадлежности для токарных станков, стр. 76-79	

ОПИСАНИЕ:

JWL-1221VS — представитель нового поколения профессиональных токарных станков Jet, сочетающий современную управляющую электронику и улучшенную механическую часть. В сравнении с предшествующей моделью (JWL-1220), значительно увеличена жёсткость: станина при схожей длине стала шире, а общая масса выросла на 10 кг; использованы более мощные подшипники шпинделя. Для станины и подставки станка можно докупить удлинения, в этом случае максимальное межцентровое расстояние увеличится до 1080 мм.

Передача вращения от двигателя на шпиндель производится 6-ручейковым поликлиновым ремнем, для выбора силового диапазона трансмиссии предусмотрено три пары шкивов. Ремень переставляют без использования вспомогательного инструмента: за натяжение отвечает рычаг с храповой фиксацией. Эксцентриковые системы крепления подручника и задней бабки делают их настройки столь же простыми и быстрыми. Станок штатно оборудован делительным приспособлением с подпружиненным штифтом фиксации шпинделя, что также упрощает монтаж / демонтаж на шпиндель планшайбы (для этого требуется всего один ключ).

Скорость вращения регулируется с помощью встроенной электроники, при этом выбранное значение отображается на цифровом дисплее. На панели управления расположен переключатель реверса, который бывает незаменим при некоторых видах работ, например, при шлифовании и некоторых видах точения.



Profi

ОСОБЕННОСТИ:

- Массивная чугунная станина
- Электронная система регулировки частоты вращения
- Цифровое отображение частоты вращения
- Переключатель реверса
- 3-скоростная ременная передача
- Натяжение и ослабление приводного ремня рычагом с храповой фиксацией
- Делительное приспособление
- Эксцентриковая фиксация подручника и задней бабки

ТЕХНИЧЕСКИЕ ХАРАКТЕРИСТИКИ

Модель	JWL-1221VS
Артикул (230 В)	719200M
Потребляемая (выходная) мощность	0,94 (0,73) кВт
Частота вращения шпинделя на холостом ходу	60-900, 110-1800 и 220-3600 об/мин
Диаметр вращения над станиной	318 мм
Диаметр вращения над опорой	240 мм
Расстояние между центрами	520 мм
Удлинение станины	560 мм (опция)
Конус шпинделя	MK-2
Резьба шпинделя	M33 x 3,5
Конус задней бабки	MK-2
Ход пиноли задней баки	57 мм
Число позиций делительного приспособления	24
Габаритные размеры (ДхШхВ)	853x280x450 мм
Вес	55 кг

СТАНДАРТНАЯ КОМПЛЕКТАЦИЯ:

- Подручники шириной 150 и 250 мм для токарного инструмента
- Планшайба диаметром 76 мм
- Четырехзубцовый поводковый центр МК-2
- Вращающийся упорный центр
- Выбивной шток
- Два навесных держателя для инструмента и кабеля электропитания



ПРИНАДЛЕЖНОСТИ

Артикул	Описание
719201	Удлинение станины станка 560 мм
719202	Подставка для напольной установки станка
719203	Удлинение для подставки станка 560 мм

Принадлежности для токарных станков, стр. 76-79

ОПИСАНИЕ:

Токарный станок по дереву JWL-1443 отличается простым и удобным управлением в сочетании с большой зоной обработки и возможностью поворота передней бабки. Благодаря этим качествам JWL-1443 идеально подойдет для любительской мастерской, где приходится решать самые разные задачи.

Исполнение конструкции соответствует скорее профессиональному, чем любительскому классу. Важная часть — станина — из чугунного литья, её верхняя сторона отшлифована и представляет собой идеально-ровную плоскость, что обеспечивает удобство и точность работы. Под станиной прочный поддон из 2-миллиметровой стали с шестью отверстиями для хранения инструментов.

Размеры между центрами и над станиной достаточно велики, чтобы обрабатывать крупные заготовки. Таким задачам соответствует мощный асинхронный 750-ваттный двигатель, имеющий рёбра охлаждения и рассчитанный на продолжительную работу. Для передачи вращения использован клиноременный вариатор, имеющий 10 фиксированных скоростей для удобства переключения. Меняют их, не выключая мотор.

Полезная особенность станка — возможность поворота передней бабки вокруг вертикальной оси. Благодаря чему можно закреплять на планшайбе (входит в комплект) и обтачивать заготовки диаметром больше, чем размер над станиной. При этом ключевое значение приобретает конструкция подручника. Он имеет три степени свободы и собран из массивных литых деталей; все это позволяет пользоваться опорой и при точении сбоку станины. В некоторых случаях пригодится и возможность передвинуть переднюю бабку вдоль станины.

**Новву****ОСОБЕННОСТИ:**

- Массивная чугунная станина
- Поворотная и подвижная передняя бабка
- Жесткая фиксация углов поворота передней бабки через 45°
- Клиноременный вариатор (10 фиксированных скоростей)
- Эксцентриковая фиксация подручника и задней бабки

ТЕХНИЧЕСКИЕ ХАРАКТЕРИСТИКИ

Модель	JWL-1443
Артикул (230 В)	10000501M
Потребляемая мощность	0,75 кВт
Частота вращения шпинделя на холостом ходу	500-2200 об/мин
Диаметр вращения над станиной	370 мм
Диаметр вращения над опорой	280 мм
Расстояние между центрами	1100 мм
Угол поворота передней бабки	0-360°
Конус шпинделя	МК-2
Резьба шпинделя	M33 x 3,5
Конус задней бабки	МК-2
Ход пиноли задней баки	108 мм
Габаритные размеры (ДхШхВ)	1750x480x1165
Вес	103 кг

■ СТАНДАРТНАЯ КОМПЛЕКТАЦИЯ:

- Подручник шириной 300 мм для токарного инструмента
- Планшайба диаметром 150 мм
- Четырехзубцовый поводковый центр МК-2
- Вращающийся упорный центр
- Выбивной шток
- Полка для хранения инструментов
- Комплект опорных ног для напольной установки

**ПРИНАДЛЕЖНОСТИ**

Артикул	Описание
ITA-1100	Копировальное устройство JCA-1100 (1050 мм)
	Принадлежности для токарных станков, стр. 76-79

ОПИСАНИЕ:

Jet JWL-1440VS — массивный и устойчивый токарный станок с большой зоной обработки, вариаторным приводом шпинделя и мощным асинхронным двигателем, рассчитанным на продолжительную работу без перерывов на охлаждение. Модель является развитием хорошо себя зарекомендовавшего станка JWL-1442, популярного как у профессионалов, так и у любителей работы с деревом. Особенность новинки — плавное, бесступенчатое изменение скорости, шпиндель с резьбой M33x3,5 и настольное исполнение (массивные чугунные ноги для напольной установки предлагаются за отдельную плату). В качестве опции также поставляется и удлинение станины, причем монтировать его можно на двух уровнях, что позволяет работать с заготовками увеличенного диаметра (подразумевается их крепление без использования задней бабки). Конструкция подручника также адаптирована для такой работы.

Переднюю бабку можно перемещать вдоль станины и поворачивать на угол кратный 30°. За фиксацию подручника и положений передней и задней бабок отвечают удобные эксцентриковые зажимы. Станок оборудован делительным приспособлением для разметки заготовки и блокировки шпинделя при замене патрона/планшайбы.

Привод шпинделя осуществляется через клиноременный вариатор с плавным (бесступенчатым) изменением числа оборотов. Крайне важно, что скорость вращения меняют прямо во время работы, не выключая станок.



Profi

ОСОБЕННОСТИ:

- Массивная чугунная станина и опорные ноги (опция)
- Поворотная и подвижная передняя бабка
- Жесткая фиксация углов поворота передней бабки через 30°
- Клиноременный вариатор
- Делительное приспособление
- Эксцентриковая фиксация подручника, передней и задней бабки

ТЕХНИЧЕСКИЕ ХАРАКТЕРИСТИКИ

Модель	JWL-1440VS
Артикул (230 В)	719400M
Потребляемая (выходная) мощность	1,3 (0,75) кВт
Частота вращения шпинделя на холостом ходу	350-2500 об/мин
Диаметр вращения над станиной	370 мм
Диаметр вращения над опорой	280 мм
Расстояние между центрами	1016 мм
Удлинение станины	500 мм (опция)
Угол поворота передней бабки	0, 30°, 60°, 90°, 120°, 180°, 270°
Конус шпинделя	МК-2
Резьба шпинделя	M33 x 3,5
Конус задней бабки	МК-2
Ход пиноли задней баки	108 мм
Число позиций делительного приспособления	36
Габаритные размеры (ДхШхВ)	1840 x 630 x 1400 мм
Вес в настольном/напольном исполнении	100/160 кг

СТАНДАРТНАЯ КОМПЛЕКТАЦИЯ:

- Подручник шириной 300 мм для токарного инструмента
- Планшайба диаметром 75 мм
- Четырехзубцовый поводковый центр МК-2
- Вращающийся упорный центр
- Выбивной шток



ПРИНАДЛЕЖНОСТИ

Артикул	Описание
719001	Устройство для быстрого откидывания/установки в рабочее положение задней бабки
719401	Удлинение станины станка на 500 мм с опорой для увеличения высоты подручника
719402	Комплект опорных ног для напольной установки
СТР901120	Копировальное устройство для токарных станков 1000 мм
	Принадлежности для токарных станков, стр. 76-79

ОПИСАНИЕ:

JWL-1640EVS и JWL-1840EVS профессиональные токарные станки новой линейки JET, при разработке которой были учтены все актуальные запросы современных мастеров-деревообработчиков. Модели имеют одинаковое межцентровое расстояние и схожее оснащение, а их главное отличие в диаметре обточка над станиной (16 и 18 дюймов соответственно). Для уверенной работы с более крупными деталями станок JWL-1840EVS оснащен двигателем повышенной мощности.

Важное достоинство новых моделей – возможность перенастройки для удобной работы с деталями большого диаметра. Переднюю бабку можно поворачивать вокруг вертикальной оси, фиксация подпружиненным штифтом предусмотрена через каждые 30°. Благодаря такой возможности можно разместить обрабатываемую деталь на планшайбе или в патроне сбоку от станины. Подручник при этом можно оснастить дополнительной горизонтальной секцией-вставкой (штатная комплектация), расширяющей диапазон настроек его положения.

В качестве опции для станков предлагается комплект удлинения станины. Дополнительная секция длиной 20-дюймов может крепиться справа или слева, как на одном уровне со станиной, так и ниже его к опорным ногам, что позволяет существенно увеличить диаметр обрабатываемых деталей. В указанный комплект удлинения также входит и дополнительная секция подручника (вставка для увеличения его высоты).

Конструкция новых моделей полностью отвечает современным стандартам удобства и простоты настроек. Все механические регулировки (положения задней и передней бабки, подручника, его высоты и пр.) имеют эксцентриковые фиксаторы. Изменение скорости вращения шпинделя в большинстве случаев производится простым вращением ручки электронного регулятора (встроенный частотный преобразователь), выбранное значение при этом отображается на ярком легко читаемом символьном дисплее. Если работы требуют пониженных скоростей вращения и/или высокого крутящего момента, можно переустановить ремень на соответствующую пару шкивов. Эта операция производится без использования вспомогательных инструментов легко и быстро.

JWL-1840EVS штатно комплектуется 4-дюймовыми проставками для опорных ног, позволяющими менять высоту станка над уровнем пола. Оба станка можно оснастить поворотным кронштейном (опция арт. 719001) для быстрого съема (откидывания) задней бабки, что удобно при точении торцевой части заготовки или в ее полости.



JWL-1640EVS



JWL-1840EVS

Profi

ОСОБЕННОСТИ:

- Массивные чугунные станина и опорные ноги
- Подвижная и поворотная передняя бабка
- Жесткая фиксация углов поворота передней бабки через 30°
- Электронная система регулировки частоты вращения
- Цифровое отображение частоты вращения
- Переключатель реверса
- Выносная кнопка аварийного отключения с магнитной подошвой (JWL-1840EVS)
- 2-скоростная ременная передача
- Натяжение и ослабление приводного ремня рычагом с быстрой фиксацией
- Делительное приспособление
- Эксцентриковая фиксация подручника и задней бабки

ТЕХНИЧЕСКИЕ ХАРАКТЕРИСТИКИ

Модель	JWL-1640EVS	JWL-1840EVS
Артикул (230 В)	719500M	719600M
Потребляемая (выходная) мощность	2,0 (1,1) кВт	2,4 (1,5) кВт
Частота вращения шпинделя на холостом ходу	40-1200 и 120-3200 об/мин	40-1200 и 120-3200 об/мин
Диаметр вращения над станиной	418 мм	470 мм
Диаметр вращения над опорой	327 мм	362 мм
Расстояние между центрами	1000 мм	1000 мм
Удлинение станины	500 мм (опция)	500 мм (опция)
Угол поворота передней бабки	0, 30°, 60°, 90°, 120°, 180° и 270°	0, 30°, 60°, 90°, 120°, 180° и 270°
Конус шпинделя	МК-2	МК-2
Резьба шпинделя	M33x3,5	M33x3,5
Конус задней бабки	МК-2	МК-2
Ход пиноли задней бабки	107 мм	107 мм
Число позиций делительного приспособления	36	36
Габаритные размеры (ДхШхВ)	1854x508x1334 мм	1854x508x1334мм
Вес	170 кг	190 кг

СТАНДАРТНАЯ КОМПЛЕКТАЦИЯ:

- Подручник шириной 350 мм для токарного инструмента с дополнительной горизонтальной вставкой
- Планшайба диаметром 76 мм
- Поводковый центр МК-2
- Два вращающийся упорных центра
- Выбивной шток
- Кронштейн для хранения инструментов
- Комплект опорных ног для напольной установки
- Комплект 4-дюймовых подставок с регулируемыми опорами (JWL-1840EVS)



ПРИНАДЛЕЖНОСТИ

Артикул	Описание
719401	Удлинение станины станка на 500 мм с опорой для увеличения высоты подручника
719001	Устройство для быстрого откидывания/ установки в рабочее положение задней бабки
	Принадлежности для токарных станков, стр. 76-79

ОПИСАНИЕ:

Powermatic 3520B - хорошо оснащенный токарный станок для работы с заготовками большого диаметра. Имеет массивную конструкцию с чугунными опорными ногами и общий вес около 300 кг, что способствует хорошему гашению вибраций. В штатном варианте исполнения (без удлинений станины) сравнительно компактен и занимает в длину менее двух метров.

Данная модель, как и все оборудование Powermatic, адресована самым взыскательным пользователям, будь то деревообработчики-профессионалы или увлеченные своим хобби любители. Благодаря продуманной конструкции и высокому качеству изготовления и те и другие не будут разочарованы.

Передняя бабка выполнена подвижной и поворотной на 180 градусов, что позволяет работать с напольной или другой нештатной опорой и обрабатывать детали диаметром более 20 дюймов. Для простой и быстрой регулировки скорости вращения предусмотрен частотный преобразователь, позволяющий задать нужную скорость простым вращением электронного регулятора. Выбранное значение отображается на цифровом индикаторе. Попутно блок преобразования частоты играет роль сетевого фильтра, сглаживая перепады напряжения. В него же встроена функция торможения выбега («тормозной резистор») и переключатель реверса.

Для расширения диапазона скоростей предусмотрена возможность изменения передаточного отношения (две пары шкивов). Переустановка ремня производится без использования вспомогательных инструментов: крышка отсека на защелке, а натяжение задают специальным рычагом с фиксатором-зажимом.

Есть две независимые системы стопорения шпинделя: подпружиненная кнопка и делительное приспособление с цилиндрическим штифтом и двумя наборами отверстий, которые обеспечивают установку в 48 основных позиций. Их задают выбором пары отверстий для штифта: 12 из них на маховике шпинделя (через 30 градусов) и 4 на корпусе (сделаны через неравные угловые интервалы для смещения относительно угла 30 градусов).

Станок имеет кронштейны (вторую пару центров) для детали-образца, откидную решетчатую защиту рабочей области, отсек для хранения принадлежностей внутри задней бабки и многие другие приятные дополнения, делающие работу удобной и безопасной.



Industrial

ОСОБЕННОСТИ:

- Массивные чугунные станина и опорные ноги
- Подвижная передняя бабка
- Возможность поворота передней бабки
- Электронная система регулировки частоты вращения
- Цифровое отображение частоты вращения
- Переключатель реверса
- 2-скоростная ременная передача
- Натяжение и ослабление приводного ремня рычагом с быстрой фиксацией
- Делительное приспособление
- Кнопка блокировки шпинделя
- Кронштейн крепления оригинала для копирования
- Эксцентриковая фиксация подручника и задней бабки

ТЕХНИЧЕСКИЕ ХАРАКТЕРИСТИКИ

Модель	3520B
Артикул (230 В)	1352001-RU
Потребляемая (выходная) мощность	2,6 (1,5) кВт
Частота вращения шпинделя на холостом ходу	50-1200 и 125-3200 об/мин
Диаметр вращения над станиной	508 мм
Диаметр вращения над опорой	430 мм
Расстояние между центрами	876 мм
Удлинение станины	457 или 1270 мм (опция)
Угол поворота передней бабки	0° и 180°
Конус шпинделя	МК-2
Резьба шпинделя	M33 x 3,5
Конус задней бабки	МК-2
Ход пиноли задней баки	115 мм
Число позиций делительного приспособления	12x4 основных
Габаритные размеры (ДхШхВ)	1854x610x1257 мм
Вес	286 кг

СТАНДАРТНАЯ КОМПЛЕКТАЦИЯ:

- Подручник шириной 355 мм для токарного инструмента
- Планшайба диаметром 76 мм
- Четырехзубцовый поводковый центр
- Вращающийся упорный центр
- Комплект упорных центров для копировального приспособления
- Откидное ограждение рабочей области
- Выбивной шток
- Навесной держатель для инструмента
- Комплект опорных ног для напольной установки



ПРИНАДЛЕЖНОСТИ

Артикул	Описание
6294727B	Удлинение станины станка 457 мм
6294726B	Удлинение станины станка 1270 мм
	Принадлежности для токарных станков, стр. 76-79

ОПИСАНИЕ:

Профессиональный токарный станок тяжелого класса Powermatic 4224B сочетает наилучшие характеристики с высочайшим качеством изготовления, обширным оснащением и богатой комплектацией. Оборудование этой марки начали производить в 1921-ом году в США, за выдающиеся в своем классе характеристики Powermatic был признан «золотым стандартом», на что указывает и цветное решение во внешнем оформлении.

Конструкция собрана из массивных чугунных деталей, её общий вес составляет почти 400 кг, что достаточно для точной без вибраций работы с крупными заготовками. Диаметр обточка над станиной 610 мм, этот параметр можно увеличить, повернув на 180° переднюю бабку. Межцентровое расстояние 1067 мм можно нарастить до 2667 мм, установив опционный удлинитель.

В штатную комплектацию Powermatic входит множество дополнительных деталей, которые или вовсе не встречаются на станках другого класса, или доступны на них только за доплату. Есть кронштейны для установки образца для копирования, ограждение рабочей области, держатели для инструмента и отсек внутри задней бабки для принадлежностей. Есть вакуумная система фиксации заготовки: специальный патрон удерживает деталь за счет разряжения воздуха, не повреждая её, он очень удобен при обтачивании тыльных поверхностей изделий типа чаши или блюда. При работе система использует энергию сжатого воздуха, поэтому требуется подключение к компрессору.

Powermatic 4224B оснащён управляющей электроникой. Это частотный преобразователь для плавной регулировки скорости вращения шпинделя, световая индикация установленного значения, электродинамический тормоз, сокращающий время выбега после выключения и переключатель реверса. Скорость вращения изменяют и перестановкой ремня: предусмотрено три силовых диапазона.

При разработке этой модели станка были учтены все возможные требования, запросы и нюансы, что позволяет рекомендовать его для самых взыскательных пользователей.

**Industrial****ОСОБЕННОСТИ:**

- Массивные чугунные станина и опорные ноги
- Подвижная передняя бабка
- Электронная система регулировки частоты вращения
- Цифровое отображение частоты вращения
- Переключатель реверса
- Дополнительный выносной выключатель
- 3-скоростная ременная передача
- Натяжение и ослабление приводного ремня рычагом с быстрой фиксацией
- Вакуумная система для фиксации заготовок («вакуумный патрон»)
- Делительное приспособление
- Кронштейн крепления оригинала для копирования
- Эксцентриковая фиксация подручника и задней бабки

ТЕХНИЧЕСКИЕ ХАРАКТЕРИСТИКИ

Модель	4224B
Артикул (230 В)	1794224B-RU
Потребляемая (выходная) мощность	3,6 (2,2) кВт
Частота вращения шпинделя на холостом ходу	40-970, 80-2000 и 135-3500 об/мин
Диаметр вращения над станиной	610 мм
Диаметр вращения над опорой	490 мм
Расстояние между центрами	1067 мм
Удлинение станины	1650 мм (опция)
Угол поворота передней бабки	0° и 180°
Конус шпинделя	МК-2
Резьба шпинделя	M33 x 3,5
Конус задней бабки	МК-2
Ход пиноли задней баки	115 мм
Число позиций делительного приспособления	96
Габаритные размеры (ДхШхВ)	2260x710x1651 мм
Вес	395 кг

■ СТАНДАРТНАЯ КОМПЛЕКТАЦИЯ:

- Подручник шириной 355 мм для токарного инструмента
- Планшайба диаметром 76 мм
- Четырехзубцовый поводковый центр
- Вращающийся упорный центр
- Вакуумный патрон
- Продувочный пистолет с пневмошлангом
- Откидное ограждение рабочей области
- Выбивной шток
- Навесной держатель для инструмента
- Комплект опорных ног для настольной установки

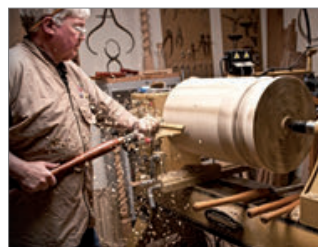

Арт. 6294904

ПРИНАДЛЕЖНОСТИ

Артикул	Описание
6294706	Устройство для быстрого откидывания задней бабки 4224B
6294904	Удлинение станины станка 1650 мм
Принадлежности для токарных станков, стр. 76-79	

ПИЛЕНИЕ
СТРОГАННИЕ
ОБРАБОТКА КРОМКИ
ФРЕЗЕРОВАНИЕ
КОМБИНИРОВАННЫЕ
ТОКАРНАЯ ОБРАБОТКА
ШЛИФОВАНИЕ
ПАЗОВАЛЬНЫЕ
ВЫТЯЖНЫЕ УСТАНОВКИ
ЗАТОНКА ИНСТРУМЕНТА
СВЕРЛЕНИЕ
ВОСПОМОГАТЕЛЬНОЕ ОБОРУДОВАНИЕ

Описание	Артикул
Адаптер 1" x 8 TPI / M33 x 3.5 (к JML-1014i, JWL-1220, JWL-1440L и JWL-1442)	10000450
13мм Сверлильный патрон под ключ с оправкой JT-6/МК-2	19500110
13мм Быстрозажимной сверлильный патрон с оправкой В16/МК-2	19500111
Вращающийся центр МК-2, диаметр 41мм (1 5/8")	19500112
Вращающийся центр МК-2, диаметр 33мм	19500113
Зубчатый поводковый центр МК-2, диаметр 25мм (1")	19500114
Зубчатый поводковый центр МК-2, диаметр 16мм (5/8")	19500115
Четырехзубцовый поводковый центр МК-2, диаметр 25мм (1")	19500116
Набор токарных резцов JET, 6 шт. Набор токарных резцов HSS с длинной рукояткой из ясеня в деревянной коробке	19500118

Описание	Артикул
DC SET 7 Набор сменных поводковых центров M33x3.5 Состав: Держатель с присоединительной резьбой M33x3.5, комплект сменных поводковых центров, 2 ключа для затягивания, кейс.	59500106
MLC SET 12 Набор вращающихся центров МК-2 Состав: Держатель центров с присоединительным конусом МК-2, комплект сменных наконечников, кейс.	59500107
СК-2.75Z/S1 70 мм 4-х кулачковый токарный патрон Состав: Токарный патрон, диаметр 70 мм, присоединительная резьба 1x8" TPI, комплект сменных кулачков, адаптер с 1x8" TPI на M33x3.5, зажимной ключ под квадрат, делительное приспособление на патроне, винтовая вставка, ключ шестигранный, кейс.	59500108
СК-3.75Z/S1 95мм 4-х кулачковый токарный патрон Состав: Токарный патрон, диаметр 95 мм, присоединительная резьба M33x3.5, комплект сменных кулачков, зажимной ключ под квадрат, делительное приспособление на патроне, винтовая вставка, ключ шестигранный, кейс.	59500061
СК-4.5Z/S1 114 мм 4-х кулачковый токарный патрон Состав: Токарный патрон, диаметр 114 мм, присоединительная резьба M33x3.5, комплект сменных кулачков, зажимной ключ под квадрат, делительное приспособление на патроне, винтовая вставка, ключ шестигранный, кейс.	59500109

КОПИРОВАЛЬНЫЕ УСТРОЙСТВА

JCA-1100/ СТР901120



JCA-1100

ОСОБЕННОСТИ:

- Копирование по образцу и плоскому шаблону
- Конструкция адаптируется под разные модели станка
- Прозрачный защитный щиток (JCA-1100)

ТЕХНИЧЕСКИЕ ХАРАКТЕРИСТИКИ

Модель	JCA-1100	СТР901120
Артикул	ITA-1100	СТР901120
Макс. длина обрабатываемой заготовки	1050 мм	1000 мм
Максимальный ход резца	35 мм	60 мм
Максимальный диаметр оригинала	80 мм	120 мм
Высота резца над станиной станка	150-210 мм	От 175 мм
Габаритные размеры (ДхШхВ)	1210x340x160 мм	1370x460x200
Вес	14 кг	27 кг
Совместимые станки Jet	JWL-1443	JWL-1443, JWL-1442, JWL-1642, JWL-1440VS



JCA-1100

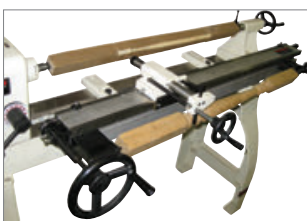

СТР901120

AXMINSTER



Предприятие **Axminster** было основано в 1992 году в городе Axminster, английской провинции Девоншир. В начале своей деятельности компания специализировалась на производстве аксессуаров для токарных станков.

Сегодня завод производит широкую линейку токарных патронов и принадлежностей для самых современных станков, в том числе с ЧПУ. Токарная обработка дерева в Англии очень популярна среди мастеров и любителей, которые известны своей требовательностью при выборе принадлежностей. Axminster в полной мере соответствует этим высоким стандартам.

Изображение	Описание	Артикул
	Токарный патрон EVOLUTION SK114 M33x3,5 мм, ø 114 мм, без кулачков	AX502668
	Токарный патрон Clubman SK100 M33x3,5 мм, ø 100 мм, без кулачков	AX504539
	Гребёнки для токарного патрона Clubman SK100, 4 шт.	AX951367
	Кулачки типа «А» Dove A Dovetail Jaws 130mm, 60mm, 25mm, 75°	AX410158
	Кулачки типа «С» Dove C Dovetail Jaws 68mm, 56mm, 27mm, 75°	AX410161
	Кулачки типа «D» Dove D 25mm, 12mm, 9mm, 75°	AX410164
	Кулачки типа «F» Dove F 38mm, 19mm, 9mm, 75°	AX410167
	Кулачки типа «G» 112mm, 87mm, 16mm, 27mm, 75°	AX410168
	Кулачки типа «H» 75mm, 56mm, 16mm, 25mm	AX410170
	Кулачки типа «W» 125mm, 100mm, 16mm, 27mm	AX410174

	Кулачки ø 250 мм с 8 резиновыми конусными кулачками	AX340956
	Крепёжное кольцо 125мм: для кулачков типа «А»	AX500166
	Крепёжное кольцо 100мм: для кулачков типа «С»	AX500168
	Крепёжное кольцо 55мм: для кулачков типа «F»	AX500170
	Винтовая вставка для токарного патрона с кулачками типа «С»	AX701456
	Крепежная плита 100 мм, резьба M33x3,5 мм	AX500125
	Крепежная плита 100 мм, резьба 1" x 8 TPI с адаптером AX900499	AX500130
	Крепежная плита 150 мм, резьба M33x3,5 мм	AX500143
	Крепежная плита 150 мм, резьба 1" x 8 TPI с адаптером AX900499	AX500147
	Четырёхзубцовый поводковый невращающийся центр МК-2 со съёмным наконечником	AX340177
	Вращающийся центр МК-2 для токарных станков по дереву со сменными центрами	AX340186
	Вращающийся упорный центр МК-2	AX340203

ПЛИСЕНЕ
СТРОГАНИЕ
ОБРАБОТКА КРОМКИ
ФРЕЗЕРОВАНИЕ
КОМБИНИРОВАННЫЕ
ТОКАРНАЯ ОБРАБОТКА
ШЛИФОВАНИЕ
ПАВАЛЬНЫЕ
ВЫТЯЖНЫЕ УСТАНОВКИ
ЗАТОНКА ИНСТРУМЕНТА
СВЕРЛЕНИЕ
ВСТРОИТЕЛЬНОЕ ОБОРУДОВАНИЕ

Токарные резцы KIRSCHEN



Токарные резцы и стамески Kirschen - инструмент высокого качества, предназначенный для взыскательных и требовательных мастеров, работающих с деревом разных пород, включая твердые. Производитель - немецкая компания KIRSCHEN Werkzeuge - ведет историю с 1858 года, когда в городе Ремшайд была основана фирма-прародитель «Wilh. Schmitt & Co. KG», начавшая с изготовления стамесок вручную.

Сегодня инструмент все также производится в Германии, а к опыту и традициям добавились современные технологии. Так, наряду с углеродистой сталью используются высоколегированные быстрорежущие (так называемые HSS). Они лучше работают при высоких скоростях резания и проще в заточке, поскольку не подвержены температурному отпуску на режущей кромке.

Полную информацию об ассортименте резцов и стамесок Kirschen смотрите на сайте www.kirschen.ru

ПИЛЕНИЕ
СТРОГАНИЕ
КРОМКИ
ОБРАБОТКА
КОМБИНИРОВАННЫЕ
ТОКАРНАЯ ОБРАБОТКА
ШЛИФОВАНИЕ
ПАЗОВАЛЬНЫЕ
УСТАЛОВОККИ
ВЫТЯЖНЫЕ
ЗАТОЧКА ИНСТРУМЕНТА
СВЕРЛЕНИЕ
ВСПОМОГАТЕЛЬНОЕ ОБОРУДОВАНИЕ



Артикул	Описание
1559020	Резец плоский HSS, косой, двухстороннее лезвие, ширина 20 мм
1559026	Резец плоский HSS, косой, двухстороннее лезвие, ширина 26 мм
1559030	Резец плоский HSS, косой, двухстороннее лезвие, ширина 30 мм



Артикул	Описание
1569016	Резец желобчатый HSS, ширина 16 мм
1569020	Резец желобчатый HSS, ширина 20 мм
1569026	Резец желобчатый HSS, ширина 26 мм
1569030	Резец желобчатый HSS, ширина 30 мм



Артикул	Описание
1579005	Резец отрезной HSS, с канавкой, ширина 5 мм
1581003	Резец отрезной HSS, ширина 3 мм



Артикул	Описание
1588020	Резец расточной HSS, прямой, ширина 20 мм



Артикул	Описание
1589020	Резец расточной HSS, округлый, ширина 20 мм



Артикул	Описание
1599005	Резец отрезной HSS, форма алмаза, ширина 4 мм



Артикул	Описание
1594000	Набор токарных резцов HSS (4шт.) с длинной рукояткой из граба в картонной коробке



Артикул	Описание
1609016	Резец плоский, косой, двухстороннее лезвие, ширина 16 мм
1609020	Резец плоский, косой, двухстороннее лезвие, ширина 20 мм
1609022	Резец плоский, косой, двухстороннее лезвие, ширина 22 мм
1609024	Резец плоский, косой, двухстороннее лезвие, ширина 24 мм
1609026	Резец плоский, косой, двухстороннее лезвие, ширина 26 мм
1609028	Резец плоский, косой, двухстороннее лезвие, ширина 28 мм
1609030	Резец плоский, косой, двухстороннее лезвие, ширина 30 мм



Артикул	Описание
1619016	Резец желобчатый, ширина 16 мм
1619018	Резец желобчатый, ширина 18 мм
1619020	Резец желобчатый, ширина 20 мм
1619022	Резец желобчатый, ширина 22 мм
1619024	Резец желобчатый, ширина 24 мм
1619026	Резец желобчатый, ширина 26 мм
1619030	Резец желобчатый, ширина 30 мм



Артикул	Описание
1629004	Резец отрезной, ширина 4 мм
1629006	Резец отрезной, ширина 6 мм



Артикул	Описание
1649020	Резец расточной, округлый, ширина 20 мм



Артикул	Описание
1669020	Резец плоский, прямой, ширина 20 мм
1669026	Резец плоский, прямой, ширина 26 мм



Артикул	Описание
1679020	Резец плоский, округлый, ширина 20 мм
1679026	Резец плоский, округлый, ширина 26 мм



Артикул	Описание
1635000	Набор токарных резцов (3шт.) с короткой рукояткой из граба в пластиковой упаковке



Артикул	Описание
1694000	Набор токарных резцов (4шт.) с длинной рукояткой из граба в картонной коробке

Стамески KIRSCHEN



Чисто и гладко стружка отделяется от дерева, оставшаяся след, свидетельствующий об умении мастера.

Кованные вручную стамески выполнены с идеальной точностью. Острое как нож лезвие день за днем, год за годом врезается в волокна дерева, рука мастера и молоток точно направляют инструмент.

Специально изготовленная для завода KIRSCHEN инструментальная сталь с высоким содержанием углерода. Стамески из такой стали идеально затачиваются, и сталь не теряет своих свойств при повторной заточке.

В самых различных видах работ по дереву стамески Kirschen многие годы демонстрируют стабильное качество и профессиональные результаты по всей своей полезной длине.

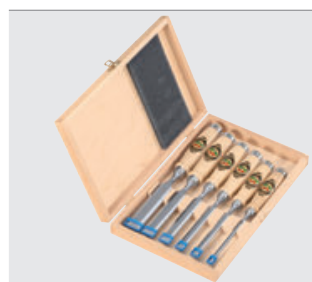

Описание **Артикул**
Набор стамесок 6 шт. в кофре: 1101000
 короткая, легкая, согласно В DIN 5139 с боковыми фасками, с плоской рукояткой из граба 6 шт.: 6, 10, 12, 16, 20, 26 мм



Набор стамесок, 6 шт в кофре: 1108000
 короткая, легкая, согласно В DIN 5139 с боковыми фасками, с плоской 2-х-компонентной рукояткой 6 шт.: 6, 10, 12, 16, 20, 26 мм



Специальное масло для заточки 3708000
 По химическому составу точно подобрано для различных заточных камней. Это очень чистое специальное масло предотвращает засорение заточных брусков во время заточки. 0,12 л пластиковая бутылка.



Доводочный брусок неправильной формы, из натурального твердого камня Arkansas 3709000
 Камень для заточки с маслом для сложных работ, для получения остроты бритвенного лезвия. Он специально подходит для токарных стамесок, долот и больших стамесок для скульптурных работ, в сумке. Размер 101x35x8/2 мм



Набор доводочных брусков. 3704000
 Из природного камня Arkansas, с 4 различными профилями, для заточки в том числе внутренних поверхностей режущих инструментов. Только для заточки с маслом, в пластиковой упаковке.



Природный точильный камень Arkansas. 3706000
 Он особенно хорошо подходит для быстрой заточки лезвий. Только для заточки с маслом.



Универсальный точильный камень, 100x50 мм 3707004
 доступный по цене заточной брусок для заточки с водой, в сумке.



Стамески Kirschen поставляются в практической упаковке с петлей и защитой лезвия



Стамеска короткая, легкая, согласно В DIN 5139 с боковыми фасками, с плоской рукояткой из граба

Артикул	Описание
1001014	Стамеска короткая, 14 мм
1001018	Стамеска короткая, 18 мм
1001024	Стамеска короткая, 24 мм
1001035	Стамеска короткая, 35 мм
1001045	Стамеска короткая, 45 мм



Ударная стамеска, короткая, легкая, согласно В DIN 5139 с боковыми фасками, с восьмигранной рукояткой из граба и ударной головкой

Артикул	Описание
1002002	Ударная стамеска, 2 мм
1002003	Ударная стамеска, 3 мм
1002004	Ударная стамеска, 4 мм
1002006	Ударная стамеска, 6 мм
1002008	Ударная стамеска, 8 мм
1002010	Ударная стамеска, 10 мм
1002012	Ударная стамеска, 12 мм
1002016	Ударная стамеска, 16 мм
1002020	Ударная стамеска, 20 мм
1002022	Ударная стамеска, 22 мм
1002026	Ударная стамеска, 26 мм
1002028	Ударная стамеска, 28 мм
1002030	Ударная стамеска, 30 мм
1002032	Ударная стамеска, 32 мм
1002040	Ударная стамеска, 40 мм
1002050	Ударная стамеска, 50 мм



Долбежное долото короткое, легкое, согласно DIN 5142, с восьмигранной рукояткой из граба и ударной головкой

Артикул	Описание
1432006	Стамеска ударная, желоб, 6 мм
1432008	Стамеска ударная, желоб, 8 мм
1432010	Стамеска ударная, желоб, 10 мм
1432012	Стамеска ударная, желоб, 12 мм
1432014	Стамеска ударная, желоб, 14 мм
1432016	Стамеска ударная, желоб, 16 мм
1432018	Стамеска ударная, желоб, 18 мм
1432020	Стамеска ударная, желоб, 20 мм
1432022	Стамеска ударная, желоб, 22 мм
1432024	Стамеска ударная, желоб, 24 мм
1432026	Стамеска ударная, желоб, 26 мм
1432028	Стамеска ударная, желоб, 28 мм
1432030	Стамеска ударная, желоб, 30 мм
1432032	Стамеска ударная, желоб, 32 мм
1432035	Стамеска ударная, желоб, 35 мм
1432040	Стамеска ударная, желоб, 40 мм
1432045	Стамеска ударная, желоб, 45 мм
1432050	Стамеска ударная, желоб, 50 мм

ПИЛЕНИЕ
 СТРОГАНИЕ
 ОБРАБОТКА КРОМКИ
 ФРЕЗЕРОВАНИЕ
 КОМБИНИРОВАННЫЕ
 ТОКАРНАЯ ОБРАБОТКА
 ШЛИФОВАНИЕ
 ПАВАЛЬНЫЕ
 ВЫТОЧНЫЕ УСТАНОВКИ
 ЗАТОЧКА ИНСТРУМЕНТА
 СВЕРЛЕНИЕ
 ВОСТОПОМОГАТЕЛЬНОЕ ОБОРУДОВАНИЕ
 ТРИПОН



ОПИСАНИЕ:

Jet JBOS-5 — компактный станок профессионального класса для качественного и быстрого шлифования криволинейных и радиусных кромок. Шпиндель с абразивной гильзой совершает осцилляционное вращательное движение, то есть не только вокруг своей оси, но и вертикальный ход вверх-вниз 25 мм. Это позволяет более эффективно использовать абразивный материал, повышает производительность и качество шлифования.

Мощный асинхронный двигатель рассчитан на продолжительную эксплуатацию, массивный корпус на резиновых опорах и тяжёлый чугунный стол хорошо поглощают вибрации. Есть механизм наклона стола на угол до 45°, чтобы шлифовать под углом.

Станок поставляется в комплекте с набором сменных втулок, предназначенных для установки гильз разного диаметра. В зависимости от него меняется и вставка в стол, при работе с наклоном монтируют вставку с овальным отверстием.



Profi

ОСОБЕННОСТИ:

- Вращательно-колебательное движение шлифовальной втулки
- Съёмные шлифовальные шпиндели со сменными абразивными гильзами
- Регулировка наклона рабочего стола
- Рабочий стол из чугуна

ТЕХНИЧЕСКИЕ ХАРАКТЕРИСТИКИ

Модель	JBOS-5
Артикул (230 В)	708404M
Потребляемая (выходная) мощность	0,7 (0,4) кВт
Частота вращения шпинделя	1400 об/мин
Частота колебаний шпинделя	30 в мин
Амплитуда колебаний шпинделя	25 мм
Диаметр шлифовальной гильзы	6-50 мм
Максимальная высота шлифовальной гильзы	150 мм
Максимальная высота заготовок	100 мм
Угол наклона стола	0-45°
Размеры рабочего стола (ДхШ)	370х370 мм
Диаметр отверстия стола	130 мм
Диаметр вытяжного штуцера	50 или 100 мм
Габаритные размеры (ДхШхВ)	370х370х500 мм
Вес	35 кг

СТАНДАРТНАЯ КОМПЛЕКТАЦИЯ:

- Шлифовальные шпиндели с гильзами 100G 6x150 мм, 12x150 мм, 16x150 мм, 38x150 мм и 50x150 мм
- 2 вставки в стол с круглым отверстием
- 2 вставки в стол с овальным отверстием для шлифования с наклоном
- Переходник 50 в 100 мм для подключения к вытяжной установке



ПРИНАДЛЕЖНОСТИ

Артикул	Описание
708597	Тумба-подставка с отсеком для хранения принадлежностей и встроенными колесами для перемещения станка
709534	Шлифовальный шпиндель 76x140 мм в сборе
709538	Резиновая втулка 76x140 мм для JOBS-5
709539	Вставка в стол с отверстием диаметром 76 мм
60-0505	Карандаш для очистки абразива

Шлифовальные материалы различной зернистости в ассортименте, стр. 97-99

ОПИСАНИЕ:

JOSS-S — новая модификация профессионального станка Jet для шлифования криволинейных кромок при помощи вращательно-колебательного движения абразивной гильзы. Модель имеет обновленный дизайн, позволивший улучшить внешний вид и ряд важных эксплуатационных характеристик. Пространство под столом огорожено гофрированным пылесборным кожухом. Механизм регулировки положения рабочего стола позволяет наклонять его в обе стороны: в одну на 15 градусов, в другую на 45. Основание служит не только подставкой, но и отсеком для хранения шпинделей и гильз. Станок комплектуется двигателем большой мощности и осцилляционным (колебательным) механизмом в масляной ванне, что вкпе обеспечивает надежность и длительный срок службы.

Полнота использования ресурса абразивных гильз, производительность и качество шлифования достигаются за счет комбинированного вращательно-осциллирующего движения шпинделя. Вертикальный ход при этом составляет 38 мм. Станок имеет массивную конструкцию напольного исполнения с большим столом. Основные детали выполнены литыми из чугуна, что обеспечивает хорошее поглощение вибраций и, как следствие, высокое качество шлифования.

Стандартная комплектация включает в себя 10 шлифовальных шпинделей с диаметром от 6 до 100 миллиметров, а также кольцевые вставки в рабочий стол с круглым и овальным отверстием (для работы в наклонном положении стола). Расходный материал — абразивные гильзы — предлагаются со склада Jet в широком ассортименте.

**Profi****ОСОБЕННОСТИ:**

- Вращательно-колебательное движение шлифовальной втулки
- Съемные шлифовальные шпиндели со сменными абразивными гильзами
- Регулировка наклона рабочего стола
- Рабочий стол из чугуна
- Напольное исполнение

ТЕХНИЧЕСКИЕ ХАРАКТЕРИСТИКИ

Модель	JOSS-S
Артикул (230 В)	723950M
Потребляемая (выходная) мощность	1,2 (0,75) кВт
Частота вращения шпинделя	1400 об/мин
Частота колебаний шпинделя	60 в мин
Амплитуда колебаний шпинделя	38 мм
Диаметр шлифовальной гильзы	6-100 мм
Максимальная высота шлифовальной гильзы	230 мм
Максимальная высота заготовки	160 мм
Угол наклона стола	-15/+45°
Размеры рабочего стола (ДхШ)	623х623 мм
Диаметр отверстия стола	150 мм
Диаметр вытяжного штуцера	100 мм
Габаритные размеры (ДхШхВ)	623х623х995 мм
Вес	98 кг

СТАНДАРТНАЯ КОМПЛЕКТАЦИЯ:

- Шлифовальные шпиндели с гильзами 100G 6x125 мм, 9x150 мм, 12x150 мм, 15x150 мм, 19x230 мм, 25x230 мм, 38x230 мм, 50x230 мм, 75x230 мм и 100x230 мм
- 3 вставки в стол с круглым отверстием
- 3 вставки в стол с овальным отверстием для шлифования с наклоном

**ПРИНАДЛЕЖНОСТИ**

Артикул	Описание
60-0505	Карандаш для очистки абразива
Шлифовальные материалы различной зернистости в ассортименте, стр. 97-99	

ОПИСАНИЕ:

JDS-12X-M — настольный дисковый шлифовальный станок, предназначенный для «хоббийной» эксплуатации и небольших мастерских. Преимущество данной модели – сочетание высокой мощности и массивной устойчивой конструкции: корпус-основание, рабочий стол и сам диск сделаны из тяжелых чугунных отливок. Это обеспечивает жесткость и отсутствие вибраций, что благоприятно сказывается на качестве шлифования и удобстве работы.

Абразивным материалом служат круги на бумажной основе с клеевым покрытием. После приобретения переходного диска SK300 с «липучкой» можно использовать круги типа Velcro, более удобные при замене.

Для обеспечения безопасности и удобства эксплуатации шлифовальный диск оборудован тормозом. Колодка расположена в верхней части защитного кожуха и прижимается вручную через кнопку-грибок. Этот механизм в разы сокращает время свободного выбега, которое у станков данного типа очень велико из-за низкого внутреннего трения (диск посажен прямо на вал двигателя) и большого момента инерции подвижных частей.

Заготовку размещают на регулируемом опорном столе. Он оборудован винтовым зажимом-фиксатором и рукояткой привода зубчато-секторного механизма, которым и производят наклон. Для контроля положения предусмотрена транспортирная шкала с четкой качественно выполненной разметкой через один градус и подпружиненные фиксаторы нескольких распространенных в обработке углов. В поверхности стола сделан Т-образный паз для скользящего углового упора или для фиксации вспомогательных приспособлений.

На лицевой стороне сбоку патрубок 57 мм для подключения к системе аспирации, для перехода на 100-миллиметровый шланг используют адаптер JW-1000 (опция). Сбор пыли производится через пластиковый кожух, полностью охватывающий нижнюю часть диска.



Новву

ОСОБЕННОСТИ:

- Рукоятка тормоза для быстрой остановки после выключения двигателя
- Корпус шлифовальной части из чугунного литья
- Подвижный угловой упор с направляющей вдоль Т-образного паза
- Рабочий стол из чугунного литья
- Регулировка угла наклона рабочего стола
- Фиксаторы для быстрой установки часто используемых углов
- Т-образный паз для установки упора

ТЕХНИЧЕСКИЕ ХАРАКТЕРИСТИКИ

Модель	JDS-12X-M
Артикул (230 В)	10000490M
Потребляемая (выходная) мощность	1,0 (0,75) кВт
Частота вращения шлифовального круга	1430 об/мин
Диаметр шлифовального круга	300 мм
Размеры рабочего стола (ДхШ)	435х215 мм
Угол наклона рабочего стола	0-45°
Диаметр вытяжного штуцера	57 мм
Габаритные размеры (ДхШхВ)	450х510х400 мм
Вес	34 кг

СТАНДАРТНАЯ КОМПЛЕКТАЦИЯ:

- Шлифовальный круг
- Угловой упор



ПРИНАДЛЕЖНОСТИ

Артикул	Описание
SK300	«Липучка» на клейкой основе для крепления шлифовальных дисков 300 мм
JW-1000	Адаптер-переходник Ø57/100 мм
60-0505	Карандаш для очистки абразива
Шлифовальные материалы различной зернистости в ассортименте, стр. 97-99	

ОПИСАНИЕ:

Jet JDBS-5-M — компактный шлифовальный станок с ленточным и тарельчатым узлами. По назначению он универсален и позволяет работать с любыми распространенными в быту материалами: металлом, древесиной, пластиком, нетвердой керамикой и т.д. При этом могут производиться самые разные операции: снятие покрытий, заточка режущего инструмента, «подгонка» формы заготовок и пр. Станок предназначен для любительской эксплуатации, но, несмотря на это, оборудован двигателем с режимом работы S1, что позволяет не делать перерывов на его охлаждение.

Дисково-шлифовальный узел оснащен тарелкой-подложкой к которой на «липучке» крепят абразивные листы, такие же, как на орбитальных шлиф-машинах. Благодаря твердой опорной поверхности можно выровнять плоскости, формировать грани и углы заготовок. Регулируемый опорный стол и подвижный угловой упор позволяют добиться высокой точности и повторяемости результата.

Ленточный узел тоже оборудован столом с регулировкой наклона, но без Т-образного паза для установки скользящего упора. Шлифовальная лента имеет два участка: для работы на столе с опорой-подложкой и для работы «на весу» без подложки, где ее прогиб ограничен лишь силой натяжения. В первом случае шлифуют плоские участки (например, лезвие при заточке), во втором скругленные, такие как ручки инструментов, ножки мебели и т.д.

В случае необходимости легко организовать пылеудаление: патрубки для подключения пылесоса есть на обоих узлах.



Новву

ОСОБЕННОСТИ:

- Корпус шлифовальной части из алюминиевого литья
- Тарельчато-шлифовальный узел**
- Крепление абразивных кругов на «липучке»
- Рабочий стол из алюминиевого литья
- Регулировка угла наклона рабочего стола
- Подвижный угловой упор с направляющей вдоль Т-образного паза
- Ленточно-шлифовальный узел**
- Рабочий стол из алюминиевого литья
- Регулировка угла наклона рабочего стола

ТЕХНИЧЕСКИЕ ХАРАКТЕРИСТИКИ

Модель	JDBS-5-M
Артикул (230 В)	10000470M
Потребляемая (выходная) мощность	0,25 (0,16) кВт
Диаметр вытяжного штуцера	35 мм
Габаритные размеры (ДхШхВ)	400х300х400 мм
Вес	7 кг
Тарельчато-шлифовальный узел	
Частота вращения шлифовального круга	2850 об/мин
Диаметр шлифовального круга	125 мм
Размеры рабочего стола (ДхШ)	185х130 мм
Угол наклона рабочего стола	0-45°
Ленточно-шлифовальный узел	
Скорость движения шлифовальной ленты	14 м/с
Размеры шлифовальной ленты (ДхШ)	25,4х762 мм
Размеры рабочего стола (Д)	Ø150 мм
Угол наклона рабочего стола	0-45°

СТАНДАРТНАЯ КОМПЛЕКТАЦИЯ:

- Шлифовальная лента
- Шлифовальный круг
- Самоклеящийся диск для монтажа шлифовальных кругов
- Угловой упор

**ПРИНАДЛЕЖНОСТИ****Артикул Описание**

60-0505 Карандаш для очистки абразива

Шлифовальные материалы различной зернистости в ассортименте, стр. 97-99

ОПИСАНИЕ:

Jet JSG-64 — тарельчато-ленточный шлифовальный станок для использования в столярной мастерской при любительской работе с деревом. Спектр решаемых задач очень широк: шлифовка торцов, кромок и плоских деревянных поверхностей, скругление граней, удаление старых покрытий, возможна и заточка инструмента.

Ленточный узел JSG-64 выполнен регулируемым, его можно располагать горизонтально для выравнивания больших поверхностей. В таком положении для фиксации детали используют упор. Если же узел установлен вертикально, то кроме этого упора можно поставить регулируемый по наклону рабочий стол, обычное положение которого напротив абразивного диска.

Дисковый шлифовальный узел используется для менее объёмных, но более точных работ: его твёрдая алюминиевая подошва создает идеальную базу. Абразивный лист к тарелке крепят на «липучке», сама же «липучка» с обратной стороны имеет клеевую основу и является сменной принадлежностью, поставляемой как опция.

**Новву****ОСОБЕННОСТИ:**

- Корпус шлифовальной части из алюминиевого литья
- Подвижный угловой упор с направляющей вдоль Т-образного паза
- Возможность переустановки рабочего стола с тарельчатого узла на ленточный

Тарельчато-шлифовальный узел

- Крепление абразивных кругов на «липучке» (опция)
- Рабочий стол из алюминиевого литья
- Регулировка угла наклона рабочего стола

Ленточно-шлифовальный узел

- Регулировка угла установки ленточно-шлифовального узла
- Рычаг быстрого натяжения и ослабления шлифовальной ленты

ТЕХНИЧЕСКИЕ ХАРАКТЕРИСТИКИ

Модель	JSG-64
Артикул (230 В)	10000890M
Потребляемая мощность	0,4 кВт
Диаметр вытяжного штуцера	55 мм
Габаритные размеры (ДхШхВ)	525x330x390 мм
Вес	19 кг
Тарельчато-шлифовальный узел	
Частота вращения шлифовального круга	1450 об/мин
Диаметр шлифовального круга	152 мм
Размеры рабочего стола (ДхШ)	177x137 мм
Угол наклона рабочего стола	0-45°
Ленточно-шлифовальный узел	
Скорость движения шлифовальной ленты	4,8 м/с
Размеры шлифовальной ленты (ШхД)	100x914 мм
Угол наклона шлифовального узла	0°-90°

СТАНДАРТНАЯ КОМПЛЕКТАЦИЯ:

- Шлифовальная лента
- Шлифовальный круг
- Угловой упор
- Упор для горизонтальных работ

**ПРИНАДЛЕЖНОСТИ**

Артикул	Описание
SK150	«Липучка» на клеевой основе для крепления шлифовальных дисков 150 мм
60-0505	Карандаш для очистки абразива
Шлифовальные материалы различной зернистости в ассортименте, стр. 97-99	

ОПИСАНИЕ:

Тарельчато-ленточный шлифовальный станок JSG-233A-M для профессионального применения в частных столярных мастерских. Это относительно компактная модель, предназначенная для настольного размещения, но сделанная точно и основательно. Корпус выполнен литым из чугуна, что повышает устойчивость и способствует снижению вибраций при работе. Рабочий стол из алюминиевого литья и установлен на мощном поворотном кронштейне с дополнительной опорой, увеличивающей жесткость. В зависимости от необходимости его монтируют напротив тарельчатого или ленточного шлифовального узла.

В стандартное оснащение входит поворотный угловой упор с направляющей вдоль паза, он используется совместно с рабочим столом, независимо от него устанавливается небольшой продольный упор для работы на ленте. Сам ленточный узел можно разместить вертикально, горизонтально или в любом промежуточном положении.

Для удаления пыли предусмотрен 38-миллиметровый вытяжной патрубок.



Profi

ОСОБЕННОСТИ:

- Корпус из чугуна

Тарельчато-шлифовальный узел

- Крепление абразивных кругов на «липучке»

Ленточно-шлифовальный узел

- Регулировка угла установки ленточно-шлифовального узла
- Рычаг быстрого натяжения и ослабления шлифовальной ленты

ТЕХНИЧЕСКИЕ ХАРАКТЕРИСТИКИ

Модель	JSG-233A-M
Артикул (230 В)	JSG-233A-M
Потребляемая (выходная) мощность	0,52 (0,37) кВт
Диаметр вытяжного штуцера	38 мм
Размеры рабочего стола (ДхШ)	225x115 мм
Угол наклона рабочего стола	0-45°
Габаритные размеры (ДхШхВ)	500x450x350 мм
Вес	26 кг
Тарельчато-шлифовальный узел	
Частота вращения шлифовального круга	1850 об/мин
Диаметр шлифовального круга	200 мм
Ленточно-шлифовальный узел	
Скорость движения шлифовальной ленты	8 м/с
Размеры шлифовальной ленты (ШхД)	100x914 мм
Угол наклона шлифовального узла	0-90°

СТАНДАРТНАЯ КОМПЛЕКТАЦИЯ:

- Шлифовальная лента
- Шлифовальный круг
- Самоклеящийся диск для монтажа шлифовальных кругов
- Угловой упор
- Упор для горизонтальных работ



ПРИНАДЛЕЖНОСТИ

Артикул	Описание
SK200	«Липучка» на клейкой основе для крепления шлифовальных дисков 300 мм
60-0505	Карандаш для очистки абразива
Шлифовальные материалы различной зернистости в ассортименте, стр. 97-99	

ОПИСАНИЕ:

Jet JSG-96 — компактный и мощный профессиональный станок, позволяющий выполнять широкий спектр задач по шлифованию в производственных цехах и столярных мастерских.

Тарельчато-шлифовальный узел состоит из алюминиевого диска с креплением абразивных листов на «липучке» и чугунного рабочего стола. В его поверхности предусмотрено два перпендикулярных Т-образных паза для работы с угловым упором или устройством для шлифования по кругу. Стол имеет механизм точной регулировки по углу наклона с транспортной шкалой.

Ленточно-шлифовальный узел обеспечивает быстрый съём материала и удобен при работе с длинными заготовками. Для лёгкого скольжения ленты и минимизации нагрева от трения использована сменная графитовая подложка. Весь узел можно расположить вертикально, горизонтально или под любым промежуточным углом. Синхронно с узлом наклоняется и столик-упор; чтобы установить его под углом к плоскости ленты, используют отдельный механизм регулировки наклона.

Оба шлифовальных узла подключены к 100-миллиметровому вытяжному патрубку, который обеспечивает эффективный пылеотвод.

**Profi****ОСОБЕННОСТИ:**

- Корпус шлифовального узла из чугуна
- Подвижный угловой упор с направляющей вдоль Т-образного паза

Тарельчато-шлифовальный узел

- Устройство для шлифования по кругу
- Крепление абразивных кругов на «липучке»
- Рабочий стол из чугуна
- Регулировка угла наклона рабочего стола
- Два перпендикулярных Т-образных паза для установки упора

Ленточно-шлифовальный узел

- Рабочий стол из чугуна
- Регулировка угла установки ленточно-шлифовального узла
- Регулировка угла наклона рабочего стола
- Т-образный паз для установки упора
- Рычаг быстрого натяжения и ослабления шлифовальной ленты
- Графитовая подложка шлифовальной ленты

ТЕХНИЧЕСКИЕ ХАРАКТЕРИСТИКИ

Модель	JSG-96
Артикул (230 В)	708595M
Потребляемая (выходная) мощность	1,0 (0,6) кВт
Диаметр вытяжного штуцера	100 мм
Габаритные размеры (ДхШхВ)	390х760х700 мм
Вес	45 кг
Тарельчато-шлифовальный узел	
Частота вращения шлифовального круга	1400 об/мин
Диаметр шлифовального круга	230 мм
Размеры рабочего стола (ДхШ)	300х250 мм
Угол наклона рабочего стола	0-45°
Ленточно-шлифовальный узел	
Скорость движения шлифовальной ленты	10 м/с
Размеры шлифовальной ленты (ШхД)	150х1220 мм
Угол наклона шлифовального узла	0-90°
Размеры рабочего стола (ДхШ)	328х140 мм
Угол наклона рабочего стола	0-45°

■ СТАНДАРТНАЯ КОМПЛЕКТАЦИЯ:

- Шлифовальная лента
- Шлифовальный круг
- Самоклеющийся диск для монтажа шлифовальных кругов
- Угловой упор
- Упор для горизонтальных работ
- Устройство для шлифования по кругу

**ПРИНАДЛЕЖНОСТИ**

Артикул	Описание
SK230	«Липучка» на клейкой основе для крепления шлифовальных дисков 230 мм
708597	Тумба-подставка с отсеком для хранения принадлежностей и встроенными колесами для перемещения станка
60-0505	Карандаш для очистки абразива
Шлифовальные материалы различной зернистости в ассортименте, стр. 97-99	

ОПИСАНИЕ:

Деревообрабатывающие станки Powermatic, наиболее популярные в США, характеризуются как лучшие в классе, благодаря чему признаны «золотым стандартом». Модель 31A полностью соответствует марке: это мощный станок, сделанный прочно и основательно. Компоновка — напольная, в тумбе-подставке размещен мощный двигатель и 100-миллиметровый патрубок пылеотсоса. Верхняя часть корпуса станка чугунная, из этого же материала сделаны и оба рабочих стола. Каждый из них регулируется по углу наклона, причем стол тарельчатого узла поворачивается не только на 45° вниз, но и на 45° вверх, а стол ленточного можно установить продольно. Для точных работ предназначен угловой упор с направляющей вдоль Т-образного паза, который предусмотрен у обоих столов. Ленточный узел можно установить вертикально, горизонтально или в любом промежуточном положении. Запас мощности и массивная конструкция с большой жёсткостью обеспечивают точность и отсутствие вибраций, даже при выполнении тяжёлых работ.



Industrial

ОСОБЕННОСТИ:

- Корпус шлифовальной части из чугунного литья
- Подвижный угловой упор с направляющей вдоль Т-образного паза
- Напольное исполнение
- Тарельчато-шлифовальный узел
- Крепление абразивных кругов на «липучке» (опция)
- Рабочий стол из чугунного литья
- Регулировка угла наклона рабочего стола
- Т-образный паз для установки упора
- Ленточно-шлифовальный узел
- Рабочий стол из чугунного литья
- Регулировка угла установки ленточно-шлифовального узла
- Регулировка угла наклона рабочего стола
- Т-образный паз для установки упора
- Рычаг быстрого натяжения и ослабления шлифовальной ленты
- Графитовая подложка шлифовальной ленты

ТЕХНИЧЕСКИЕ ХАРАКТЕРИСТИКИ

Модель	31A
Артикул (230 В)	2685031-RU
Потребляемая (выходная) мощность	1,5 (1,1) кВт
Артикул (400 В)	2685033-RU
Потребляемая (выходная) мощность	2,0 (1,5) кВт
Диаметр вытяжного штуцера	100 мм
Габаритные размеры (ДхШхВ)	610х800х1380 мм
Вес	115 кг
Тарельчато-шлифовальный узел	
Частота вращения шлифовального круга	2400 об/мин
Диаметр шлифовального круга	300 мм
Размеры рабочего стола (ДхШ)	230х430 мм
Угол наклона рабочего стола	-45/+45°
Ленточно-шлифовальный узел	
Скорость движения шлифовальной ленты	12 м/с
Размеры шлифовальной ленты (ШхД)	150х1220 мм
Угол наклона шлифовального узла	0-90°
Размеры рабочего стола (ДхШ)	190х340 мм
Угол наклона рабочего стола	0-45°

СТАНДАРТНАЯ КОМПЛЕКТАЦИЯ:

- Шлифовальная лента
- Шлифовальный круг
- Угловой упор
- Упор для горизонтальных работ



ПРИНАДЛЕЖНОСТИ

Артикул Описание

SK300	«Липучка» на клейкой основе для крепления шлифовальных дисков 300 мм
60-0505	Карандаш для очистки абразива
Шлифовальные материалы различной зернистости в ассортименте, стр. 97-99	

ОПИСАНИЕ:

Jet EHVS-80 и OES-80CS — ленточные станки для шлифования кантов, скругленных поверхностей, обдирки деревянных деталей и других подобных работ. Предназначены для профессионального использования в производственных цехах и частных столярных мастерских; благодаря широким возможностям переналадки очень универсальны и многофункциональны. Мощные двигатели (как в одно-, так и в трехфазном исполнении), качественно выполненная и хорошо продуманная конструкция гарантируют высокую надёжность и долговечность, даже при интенсивном использовании.

Модель OES-80CS оснащена вспомогательным механизмом, который за счет поворота узла переднего натяжного ролика обеспечивает колебания ленты в направлении перпендикулярном основному движению. Осцилляция способствует более эффективной работе абразива и повышает производительность станка. В остальном модификация идентична EHVS-80.

Ленточный узел станков выполнен поворотным вокруг продольной оси, его можно установить вертикально, горизонтально или под любым промежуточным углом, фиксация выбранного положения производится эксцентриковой рукояткой без использования инструмента. Основной рабочий стол, сделанный из литого чугуна, регулируется по высоте, что позволяет выровнять его поверхность с плоскостью ленты при её горизонтальном положении или использовать ресурс всей её ширины при эксплуатации в вертикальном. Для фиксации заготовки предусмотрены длинный «параллельный» упор с фиксацией в Т-образном пазу и подвижный угловой.

Станки оборудованы выносным столом, расположенным напротив натяжного ролика ленты. На нём выполняют операции по шлифовке криволинейных кромок. Стол регулируется по высоте.

В зависимости от конфигурации снимают или устанавливают защитные кожухи (всего их три), играющие одновременно и роль пылесборных. Из-за высокой производительности станки нуждаются в подключении к мощной системе аспирации.



EHVS-80

Profi

ОСОБЕННОСТИ:

- Колебательное движение ленты (OES-80CS)
- Рабочий стол из чугуна
- Регулировка рабочего стола по высоте
- Т-образный паз для установки упора
- Подвижный угловой упор с направляющей вдоль Т-образного паза
- Регулируемый продольный шлифовальный упор с фиксацией в Т-образном пазу
- Выносной стол для шлифования криволинейных кромок
- Регулировка угла наклона ленточно-шлифовального узла
- Рычаг быстрого натяжения и ослабления шлифовальной ленты
- Графитовая подложка шлифовальной ленты
- Напольное исполнение

ТЕХНИЧЕСКИЕ ХАРАКТЕРИСТИКИ

Модель	EHVS-80	OES-80CS
Артикул (230 В)	708449M	708447M
Потребляемая (выходная) мощность	2,0 (1,1) кВт	2,0 (1,1) кВт
Артикул (400 В)	708449T	708447T
Потребляемая (выходная) мощность	2,9 (1,5) кВт	2,9 (1,5) кВт
Скорость движения шлифовальной ленты	16 м/с	16 м/с
Частота колебаний шлифовальной ленты	-	108 ход/мин
Амплитуда колебаний шлифовальной ленты	-	12,7 мм
Размеры шлифовальной ленты (ШхД)	150x2260 мм	150x2260 мм
Максимальная высота шлифования	125 мм	125 мм
Размеры основного рабочего стола (ДхШ)	810x180 мм	810x180 мм
Размеры выносного рабочего стола (ДхШ)	250x300 мм	250x300 мм
Размеры шлифовального упора (ДхВ)	610x110 мм	610x110 мм
Угол наклона ленты	0-90°	0-90°
Диаметр вытяжного штуцера	100 мм	100 мм
Габаритные размеры (ДхШхВ)	1300x670x1120 мм	1300x670x1120 мм
Вес	110 кг	120 кг



OES-80CS

СТАНДАРТНАЯ КОМПЛЕКТАЦИЯ:

- Шлифовальная лента
- Выносной шлифовальный стол
- Угловой упор
- Продольный шлифовальный упор
- Тумба подставка



ПРИНАДЛЕЖНОСТИ

Артикул	Описание
60-0505	Карандаш для очистки абразива
Шлифовальные материалы различной зернистости в ассортименте, стр. 97-99	

ПЛИТЕНИЕ
СТРОГАНИЕ
ОБРАБОТКА КРОМКИ
ФРЕЗЕРОВАНИЕ
КОМБИНИРОВАННЫЕ
ТОКАРНАЯ ОБРАБОТКА
ШЛИФОВАНИЕ
ПАВАЛЬНЫЕ
ВЫТЯЖНЫЕ УСТАНОВКИ
ЗАТОНКА ИНСТРУМЕНТА
СВЕРЛЕНИЕ
ВСПОМОГАТЕЛЬНОЕ ОБОРУДОВАНИЕ
ТРИПОН

ОПИСАНИЕ:

Jet 10-20 Plus универсальный барабанно- и щеточно-шлифовальный станок компактного класса. Вал и щетки для браширования приобретают за отдельную плату, в стандартное оснащение входит барабан для намотки абразивной ленты. В зависимости от ее зернистости станок может выполнять самые разные работы, начиная с калибровки заготовок из дерева и заканчивая их финишным шлифованием. Подходящие полосы можно нарезать самостоятельно, фиксируются они в специальных зажимах без использования клея или «липучек». Запатентованная конструкция с пружиной упрощает плотную равномерную намотку и обеспечивает автоматическое натяжение, как в начале работы, так и по мере растяжения ленты.

Вал расположен консольно, что позволяет обрабатывать детали, ширина которых превышает его длину. Маховик сверху корпуса отвечает за регулировку просвета до транспортной ленты (настраивается в зависимости от толщины заготовок). Поддача деталей производится с помощью транспортной ленты, скорость ее движения плавно регулируется в диапазоне от 0 до 3 м/мин.

Докупив опционный вал и щетки, станок можно переоборудовать в так называемый брашировальный. Он позволяет производить текстурирование дерева с различными эффектами. Важно, что станок позволяет добиться одинаковой глубины обработки (повторяемости) и, кроме того, гораздо эффективнее популярного ручного электроинструмента, предназначенного для решения схожих задач.



Profi

ОСОБЕННОСТИ:

- Возможность установки щеточного вала (опция)
- Консольное положение барабана/ щеточного вала
- Плавная регулировка скорости подачи
- Регулировка высоты положения барабана вращающимся маховиком
- Алюминиевый шлифовальный барабан

СТАНДАРТНАЯ КОМПЛЕКТАЦИЯ:

- Шлифовальная лента с зерном 80 G
- Транспортная лента с зерном 100 G

ПРИНАДЛЕЖНОСТИ

Артикул	Описание
SL265.820.120G	Транспортная лента с зерном 120 G
608005	Удлинения загрузочно-разгрузочного стола
608004	Открытая подставка
60-0505	Карандаш для очистки абразива
RB.1020	Вал для установки брашировальной щетки 250мм на JET 10-20 Plus
RB.1020.TRE	Брашировальная щетка валик Д130х250мм, ворс кордовый стальной латунированный d0,30
RB.1020.COR	Брашировальная щетка валик Д130х250мм, ворс кордовый стальной латунированный витой в жгуты d0,30
RB.1020.P46	Брашировальная щетка валик Д130х250мм, ворс полимерно-абразивный P46
RB.1020.P60	Брашировальная щетка валик Д130х250мм, ворс полимерно-абразивный P60
RB.1020.P80	Брашировальная щетка валик Д130х250мм, ворс полимерно-абразивный P80
RB.1020.P120	Брашировальная щетка валик Д130х250мм, ворс полимерно-абразивный P120

Шлифовальные материалы различной зернистости в ассортименте, стр. 97-99

ТЕХНИЧЕСКИЕ ХАРАКТЕРИСТИКИ

Модель	10-20 Plus
Артикул (230 В)	628900M
Потребляемая (выходная) мощность	1,3 (0,75) кВт
Частота вращения барабана/ щеточного вала	1400 об/мин
Щеточный вал (опция)	Ø130x250 мм
Шлифовальный барабан	Ø127x255 мм
Ширина шлифовальной ленты	75 мм
Скорость подачи	0-3 м/мин
Ширина области шлифования (в два прохода)	255 (510) мм
Толщина заготовки	0,8-75 мм
Минимальная длина заготовки	60 мм
Диаметр вытяжного штуцера	100 мм
Габаритные размеры (ДхШхВ)	510x690x510 мм
Вес	44 кг



ТЕХНОЛОГИЯ БРАШИРОВАНИЯ

В основном щеточное шлифование используется в двух случаях: как альтернатива шлифованию барабаном, лентой или диском и как самостоятельный метод обработки древесины, цель которого создать (проявить) рельеф на поверхности. В любом случае выбирать тип оборудования для работы обычно не приходится: или промышленные станки для поточного производства, или ручной электроинструмент. Первые многим попросту недоступны, последний хорош своей мобильностью, но не обеспечивает повторяемости результата, к тому же в силу ряда технологических сложностей его оснастка очень быстро изнашивается (десятки квадратных метров поверхности), что ведет к существенному удорожанию работ. Компактные станки профессионального класса, такие как Jet 10-20Plus — золотая середина. Начальная цена такого оборудования и стоимость «расходников» для него ближе к ручному электроинструменту, а рабочие характеристики, включая и ресурс оснастки, почти как у промышленных станков! Щетки способны отработать не

менее тысячи квадратных метров, что достигается за счет особого крепления и увеличенной длины ворса (30 мм), он надежно держится в заделке и менее подвержен разрушению от сгибания и разгибания при работе. Важен, конечно, и режим эксплуатации, ведь станок позволяет выдерживать на оптимальном уровне как глубину съема, так и скорость автоподачи (она плавно регулируется).

ТИПЫ ЩЕТОК

На данном станке используется два основных типа щеток: с металлическим и с полимер-абразивным ворсом. Первые бывают с прямой и «жгутиковой» (крученой) структурой пучков и обеспечивают сравнительно агрессивный съем материала, необходимый на первоначальном этапе обработки для рельефного проявления структуры волокон. Вторые более универсальны, их назначение определяется зернистостью абразива, что позволяет использовать полимер-абразивные щетки на всех этапах браширования. В целом, можно сказать, что универсального рецепта подбора оснастки не существует и каждый мастер ищет свой собственный в зависимости от задач, материалов и предпочтений.

Вал для установки брашировальных щёток



Брашировальная щетка валик Ø130x250мм, ворс полимерно-абразивный P80

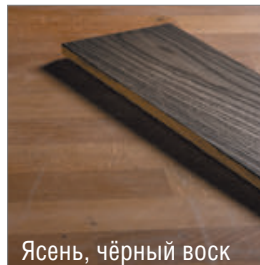
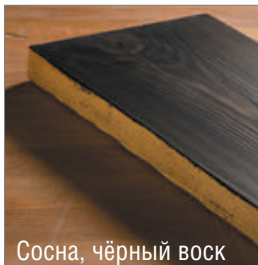

Брашировальная щетка валик Ø130x250мм, ворс кордовый стальной латунированный d0,30мм

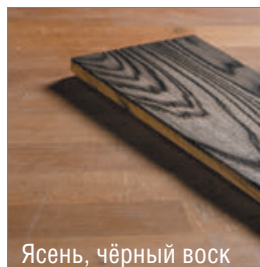
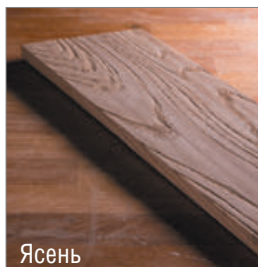
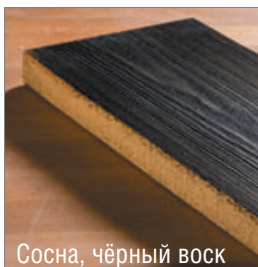
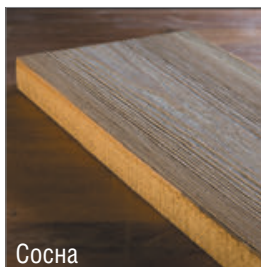

Брашировальная щетка валик Ø130x250мм, ворс кордовый стальной латунированный витой в жгуты d0,30мм

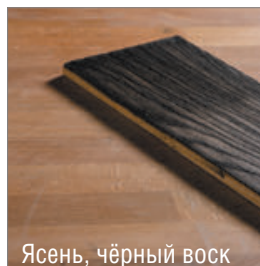
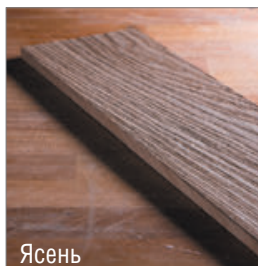
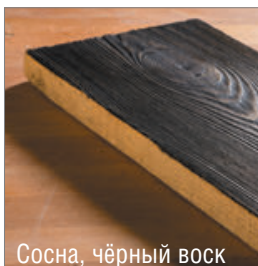
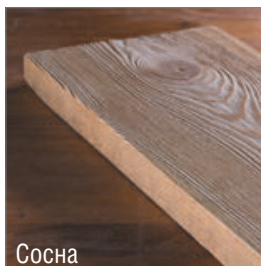

ОПИСАНИЕ:

JWDS-1632-M и JWDS-1836-M современные модели барабанных шлифовальных станков консольного типа с возможностью установки щеток для браширования древесины. Модификация JWDS-1836-M имеет увеличенную ширину обработки и комплектуется более мощным основным двигателем.

Станки имеют традиционную компоновку с консольным расположением рабочего узла, что позволяет работать с деталями, ширина которых вдвое превышает длину барабана/щетки. Высота над лентой транспортера регулируется вращением рукоятки, при этом можно контролировать как абсолютное значение по миллиметровой шкале на корпусе, так и относительное перемещение по лимбу на рукоятке. Регулировка параллельности вала и основания производится без использования вспомогательного инструмента: два фиксатора и винтовой упор оборудованы барашковыми рукоятками.

Привод транспортерной ленты оснащен плавной регулировкой скорости с электронной системой SandSmart, которая производит корректировку установочного значения в зависимости от величины нагрузки на двигатель. Если она достигнет критического значения (например, толщина заготовки увеличилась) скорость конвейера автоматически уменьшится, а позже, как только условия это позволят, автоматически вернется на прежний уровень.

В штатном варианте поставки модели укомплектованы алюминиевым барабаном с намоткой из абразивной ленты. Благодаря фирменной системе крепления её замена производится быстро и просто. Доступ к узлу освобождается после откидывания кожуха-пылесборника, концы фиксируются прижимами-защелками, натяжение производится специальным пружинным устройством, которое компенсирует вытягивание ленты в процессе износа.

В качестве дополнительного оснащения для станков предлагают щетки валики, с помощью которых можно производить браширование деревянных заготовок. В зависимости от типа такого валика и режима обработки достигается эффект искусственного старения с резким отчетливым проявлением структуры волокон дерева, простая шлифовка с удалением «ворса», либо промежуточный результат с неглубоким проявлением текстуры. Для переоборудования станков в брашировальный необходимо приобрести специальный вал (опция арт. RB.JWDS1632 или RB.JWDS1836), на него в дальнейшем монтируют щетки и устанавливают сборку вместо барабана. Данная процедура производится без разборки станка и не требует особой квалификации.



JWDS-1632-M

Удлинения загрузочно-разгрузочного стола (опция)



Profi

ОСОБЕННОСТИ:

- Возможность установки щеточного вала (опция)
- Консольное расположение барабана
- Плавная регулировка скорости подачи
- Система контроля подачи SandSmart
- Регулировка высоты положения барабана вращающейся рукояткой
- Простая (без инструментов) регулировка параллельности транспортера
- Корпус из чугунного литья
- Алюминиевый шлифовальный барабан
- Система быстрого фиксирования и натяжения шлифовальной ленты

СТАНДАРТНАЯ КОМПЛЕКТАЦИЯ:

- Шлифовальная лента с зерном 80 G
- Транспортерная лента с зерном 100 G
- Комплект опорных ног для напольной установки

ПРИНАДЛЕЖНОСТИ

Артикул	Описание
723521	Удлинение загрузочно-разгрузочного стола
JWDS1632-226	Транспортерная лента абразивная
Модель JWDS-1632-M	
RB.JWDS1632	Вал для установки брашировальной щетки 410 мм
RB.JWDS1632.TRE	Брашировальная щетка валик Ø130x410 мм, ворс кордовый стальной латунированный Ø0,3 мм
RB.JWDS1632.P80	Брашировальная щетка валик Ø130x410 мм, ворс полимерно-абразивный P80
Модель JWDS-1836-M	
RB.JWDS1836	Вал для установки брашировальной щетки 460 мм
RB.JWDS1836.TRE	Брашировальная щетка валик Ø130x460 мм, ворс кордовый стальной латунированный Ø0,3 мм
RB.JWDS1836.P80	Брашировальная щетка валик Ø130x460 мм, ворс полимерно-абразивный P80
Шлифовальные материалы различной зернистости в ассортименте, стр. 97-99	

ТЕХНИЧЕСКИЕ ХАРАКТЕРИСТИКИ

Модель	JWDS-1632-M	JWDS-1836-M
Артикул (230 В)	723520KM	723530KM
Потребляемая (выходная) мощность	2,0 (1,1) кВт	2,3 (1,3) кВт
Частота вращения барабана	1400 об/мин	1400 об/мин
Шлифовальный барабан	Ø 127x406 мм	Ø 127x457 мм
Щеточный вал (опция)	Ø 130x410 мм	Ø 130x460 мм
Ширина шлифовальной ленты	75 мм	75 мм
Скорость подачи	0-3 м/мин	0-3 м/мин
Ширина области шлифования (в два прохода)	406 (812) мм	457 (914) мм
Толщина заготовки	0,8-75 мм	0,8-75 мм
Минимальная длина заготовки	60 мм	60 мм
Диаметр вытяжного штуцера	100 мм	100 мм
Габаритные размеры (ДхШхВ)	508x420x1007 мм	508x500x1007 мм
Вес	71 кг	75 кг

ОПИСАНИЕ:

Jet 22-44 Plus барабанный шлифовальный станок с автоматической подачей заготовки транспортной лентой. Основное назначение – шлифование и калибровка изделий из древесины. Жёсткая конструкция с чугунными основанием и кронштейном крепления консоли обеспечивает высокую точность и повторяемость, что особенно важно в условиях поточного производства. Поскольку вал закреплен с одной стороны, можно шлифовать широкие детали в два прохода с поворотом. При работе с длинными заготовками желательно установить удлинения загрузочно-разгрузочного стола (арт.982202).

Предусмотрены все необходимые настройки: высоты установки барабана (маховиком сверху) и скорости подачи (плавная при помощи электроники). Центровка ленты транспортера производится специальными винтами и обычно требуется только после замены. Основной расходный материал – абразивная лента шириной 75 мм, она наматывается на барабан, концы фиксируются в зажимах.

В качестве опций доступна открытая подставка под станок или закрытая тумба с устройством облегчения транспортировки (с колесами и тормозом). Другим обязательным дополнением должна стать высокоэффективная вытяжная установка, благодаря которой не только улучшаются условия труда, но и значительно повышается ресурс абразива и качество шлифования.

Широкий ассортимент абразивных материалов представлен в каталоге.

Поставляется без подставки

Удлинения загрузочно-разгрузочного стола (опция)



Profi

ОСОБЕННОСТИ:

- Консольное положение барабана
- Плавная регулировка скорости подачи
- Регулировка высоты положения барабана вращающимся маховиком
- Корпус из чугуна
- Алюминиевый шлифовальный барабан
- Тумба-подставка для напольной установки

ТЕХНИЧЕСКИЕ ХАРАКТЕРИСТИКИ

Модель	22-44 Plus
Артикул (230 В)	649003KM
Потребляемая (выходная) мощность	2,3 (1,3) кВт
Частота вращения барабана	1400 об/мин
Шлифовальный барабан	Ø127x560 мм
Ширина шлифовальной ленты	75 мм
Скорость подачи	0-3 м/мин
Ширина области шлифования (в два прохода)	550 (1100) мм
Толщина заготовки	0,8-100 мм
Минимальная длина заготовки	60 мм
Диаметр вытяжного штуцера	100 мм
Габаритные размеры (ДxШxВ)	1050x680x600 мм
Вес	115 кг

СТАНДАРТНАЯ КОМПЛЕКТАЦИЯ:

- Шлифовальная лента с зерном 80G
- Транспортная лента с зерном 100G

ПРИНАДЛЕЖНОСТИ

Артикул	Описание
SL560.1205.120G	Транспортная лента с зерном 120 G
60-0322R	Прорезиненная транспортная лента 405x1105 мм
982202	Удлинения загрузочно-разгрузочного стола
609004	Открытая подставка
609005	Тумба-подставка для напольной установки с устройством для облегчения транспортировки
60-0505	Чистящий карандаш для абразива
Шлифовальные материалы различной зернистости в ассортименте, стр. 97-99	

ОПИСАНИЕ:

Jet 22-44 OSC осциллирующий барабанно-шлифовальный станок с автоматической подачей заготовки на транспортной ленте. Основное назначение – шлифование и калибрование изделий из древесины. Модель поставляется в комплекте с тумбой-подставкой, оборудованной колесами и тормозом. Жёсткая конструкция с чугунными основанием и кронштейном крепления консоли обеспечивает высокую точность и повторяемость, что особенно важно в условиях поточного производства. Поскольку вал закреплен с одной стороны, можно шлифовать широкие детали в два прохода с поворотом. При работе с длинными заготовками желательно установить удлинения загрузочно-разгрузочного стола (арт.982202).

Отличительная особенность этого станка вспомогательное осциллирующее движение барабана: он не только вращается, но и совершает колебания вдоль своей оси. За счет этого повышается производительность, эффективность работы абразива (он изнашивается равномернее) и качество шлифования.

Предусмотрены все необходимые настройки: высоты установки барабана (маховиком сверху) и скорости подачи (плавная при помощи электроники). Центровка ленты транспортера производится специальными винтами и обычно требуется только после замены. Основной расходный материал – абразивная лента шириной 75 мм, она наматывается на барабан, концы фиксируются в зажимах.

Обязательным дополнением должна стать высокоэффективная вытяжная установка, благодаря которой не только улучшаются условия труда, но и значительно повышается ресурс абразива и качество шлифования.



Profi

ОСОБЕННОСТИ:

- Колебательное движение барабана
- Консольное положение барабана
- Плавная регулировка скорости подачи
- Регулировка высоты положения барабана вращающимся маховиком
- Корпус из чугуна литья
- Алюминиевый шлифовальный барабан
- Тумба-подставка для напольной установки

ТЕХНИЧЕСКИЕ ХАРАКТЕРИСТИКИ

Модель	22-44 OSC
Артикул (230 В)	659006KM
Потребляемая (выходная) мощность	2,3 (1,3) кВт
Частота вращения барабана	1400 об/мин
Частота колебаний барабана	70 ход/мин
Амплитуда колебаний барабана	19 мм
Шлифовальный барабан	Ø127x560 мм
Ширина шлифовальной ленты	75 мм
Скорость подачи	0-3 м/мин
Ширина области шлифования (в два прохода)	550 (1100) мм
Толщина заготовки	0,8-100 мм
Минимальная длина заготовки	60 мм
Диаметр вытяжного штуцера	100 мм
Габаритные размеры (ДхШхВ)	1120x680x1340мм
Вес	166 кг

СТАНДАРТНАЯ КОМПЛЕКТАЦИЯ:

- Шлифовальная лента с зерном 80G
- Транспортная лента с зерном 100G
- Тумба-подставка

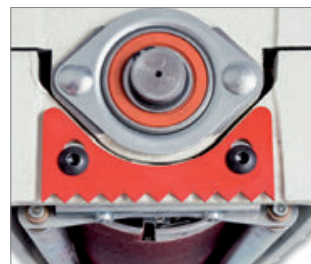

ПРИНАДЛЕЖНОСТИ

Артикул	Описание
SL560.1205.120G	Транспортная лента с зерном 120 G
60-0322R	Прорезиненная транспортная лента 405x1105 мм
982202	Удлинения загрузочно-разгрузочного стола
60-0505	Чистящий карандаш для абразива
Шлифовальные материалы различной зернистости в ассортименте, стр. 97-99	

ОПИСАНИЕ:

Powermatic PM2244 — барабанный шлифовальный станок для профессиональной работы в частных столярных мастерских и на производстве. Его конструкция соединяет надежные проверенные временем решения (мощный двигатель, массивные корпусные детали из чугуна) и современные высоко-технологичные, такие как уникальная система управления Feed Logic. Эти особенности вместе с удачной консольной компоновкой, дают сочетание характеристик, ставших «Золотым стандартом» Powermatic, почитаемым во всем мире.

В комплект поставки входят приемный и разгрузочный столы из стали, а у модификации арт.1792244-RU еще и тумба-подставка с отсеком для принадлежностей и колесами для облегчения транспортировки.

Для регулировки высоты положения шлифовального барабана предусмотрен массивный маховик с полированной поверхностью. Положение можно контролировать по привычной шкале на корпусе, но можно и по цифровому индикатору, так нагляднее и точнее. Он имеет переключатель режима отбраковки (дюймы/ миллиметры) и кнопку сброса для установки нулевого положения, что удобно как при смене толщины заготовок, так и при переходе к другой зернистости абразива. В качестве последнего используется лента шлифовальной бумаги, намотанная на алюминиевый барабан. Ее концы фиксируются в специальных зажимах, обеспечивающих простоту фиксации и автоматическое натяжение.

«Изюминка» станка — система Feed Logic, помогающая оператору грамотно управлять подачей заготовок. Она не вмешивается в работу до тех пор, пока скорость движения транспортера не превышает оптимальную и только лишь отображает величину нагрузки на основной двигатель. Ориентируясь на показания, можно увеличить или уменьшить производительность подачи вращением ручки обычного регулятора. Если же нагрузка превышает допустимую (неудачная начальная установка, утолщение заготовки и т.п.), скорость транспортера автоматически снижается; если ход барабана станет легче, она опять повысится, но не сильнее, чем изначально задал оператор. Таким образом Feed Logic помогает повысить производительность и защищает станок от работы с перегрузкой.



Profi

ОСОБЕННОСТИ:

- Консольное расположение барабана
- Плавная регулировка скорости подачи
- Система контроля подачи Feed Logic
- ЖК-индикация скорости подачи, высоты положения барабана и уровня нагрузки
- Регулировка высоты положения барабана вращающимся маховиком
- Корпус из чугуна литья
- Алюминиевый шлифовальный барабан
- Система быстрого фиксирования и натяжения шлифовальной ленты
- Удлинения загрузочного стола
- Тумба подставка с колесами для облегчения транспортировки (только арт. 1792244-RU)

СТАНДАРТНАЯ КОМПЛЕКТАЦИЯ:

- Шлифовальная лента с зерном 80 G
- Транспортерная лента с зерном 100 G
- Удлинения загрузочно-разгрузочного стола
- Тумба-подставка (только арт. 1792244-RU)

ТЕХНИЧЕСКИЕ ХАРАКТЕРИСТИКИ

Модель	PM2244
Артикул (230 В) без подставки / с подставкой	1792244WOS-RU / 1792244-RU
Потребляемая (выходная) мощность	2,3 (1,3) кВт
Частота вращения барабана	1400 об/мин
Шлифовальный барабан	Ø127x560 мм
Ширина шлифовальной ленты	75 мм
Скорость подачи	0-3 м/мин
Размер транспортерной ленты (ШxД)	553x913 мм
Ширина области шлифования (в два прохода)	560 (1120) мм
Толщина заготовки	0,8-100 мм
Минимальная длина заготовки	60 мм
Диаметр вытяжного штуцера	100 мм
Габаритные размеры (ДxШxВ)	1073x957x598 мм / 1073x957x1257 мм
Вес	115 кг / 149 кг



ПРИНАДЛЕЖНОСТИ

Артикул	Описание
PM2244-CA	Тумба-подставка
SL553.913.120G	Транспортерная лента с зерном 120 G
60-0505	Чистящий карандаш для абразива
Шлифовальные материалы различной зернистости в ассортименте, стр. 97-99	

ПИЛЕНИЕ
СТРОГАНИЕ
ОБРАБОТКА КРОМКИ
ФРЕЗЕРОВАНИЕ
КОМБИНИРОВАННЫЕ
ТОКАРНАЯ ОБРАБОТКА
ШЛИФОВАНИЕ
ПАЗОВАЛЬНЫЕ
ВЫТЯЖНЫЕ УСТАНОВКИ
ЗАТОЧКА ИНСТРУМЕНТА
СВЕРЛЕНИЕ
ВОСПОМОГАТЕЛЬНОЕ ОБОРУДОВАНИЕ
ТРИПОН

DDS-225 / DDS-237



ОПИСАНИЕ:

Jet DDS-225 и DDS-237 – мощные профессиональные шлифовальные станки, предназначенные для эксплуатации на производстве. Могут работать с брашировальными (щеточными) валами, которые поставляются в качестве дополнительных принадлежностей, или барабанами с намоткой из абразивной ленты (стандартная комплектация). При условии небольшого съема материала станки подходят для калибрования изделий из дерева, клееных пустотелых фасадов, деталей из МДФ и прочих подобных, причем сразу под финишную отделку. В сочетании с щетками DDS-225 и DDS-237 могут производить текстурирование (браширование) поверхности или шлифование фасонных изделий.

Конструкция с двумя валами позволяет использовать абразивы с разной зернистостью, то есть за один проход производить грубую и финишную шлифовку. Для достижения наилучшего результата предусмотрена точная регулировка положения выходного вала относительно приёмного, высоту которого подбирают в зависимости от зернистости абразива. Регулировка по высоте производится независимо за счет опускания транспортёрного стола. Он размещен на четырех опорах и регулируется с точностью до 0,2 мм по всей ширине. На практике, разброс толщины после шлифовки на хорошо настроенном DDS-225 или DDS-237 значительно меньше. При такой точности станки способны снимать за один проход до 1,5 мм по всей ширине, необходимо лишь правильно подобрать абразив и скорость подачи (2 или 3 м/мин).

Для переоборудования на щеточное шлифование достаточно установить соответствующие валы взамен барабанов. Их конструкция составная: непосредственно стальной вал и сменная пластиковая часть с ворсом (стальным или полимераабразивным), поставляемая отдельно.

Основным фактором успешной и безотказной эксплуатации этих моделей является мощный пылеотвод и правильный подбор шлифовальных лент.



DDS-237

Industrial

ОСОБЕННОСТИ:

- Возможность установки щеточных валов (опция)
- 2-ступенчатая регулировка скорости подачи
- ЖК-индикация высоты положения барабана
- Регулировка высоты транспортера (толщины заготовки) вращающимся маховиком
- Точная регулировка высоты второго барабана
- Обрезиненные шлифовальные барабаны из алюминия

ТЕХНИЧЕСКИЕ ХАРАКТЕРИСТИКИ

Модель	DDS-225	DDS-237
Артикул (400 В)	1791290Т	10000560Т
Потребляемая (выходная) мощность	5,7 (3,8) кВт	11,0 (7,35) кВт
Частота вращения барабанов/ щеточных валов (опция)	1400 об/мин	1400 об/мин
Щеточные валы (опция)	∅157х635 мм и ∅163х635 мм	∅157х940 мм и ∅163х940 мм
Шлифовальные барабаны	Два по ∅152х640 мм	Два по ∅152х945 мм
Ширина шлифовальной ленты	75 или 100 мм	75 или 100 мм
Скорость подачи	2 и 3 м/мин	2 и 3 м/мин
Ширина области шлифования	635 мм	940 мм
Толщина заготовки	0,8-133 мм	0,8-133 мм
Минимальная длина заготовки	230 мм	230 мм
Максимальная глубина съема за один проход для твердых и мягких пород древесины	1,5 и 2,5 мм	1,5 и 2,5 мм
Допустимая неточность обработки по ширине барабана	0,2 мм	0,2 мм
Диаметр вытяжных штуцеров	2х100 мм	2х100 мм
Габаритные размеры (ДхШхВ)	1090х1120х1090 мм	1090х1420х1090 мм
Вес	332 кг	440 кг

СТАНДАРТНАЯ КОМПЛЕКТАЦИЯ:

- Шлифовальная лента с зерном 80 G
- Шлифовальная лента с зерном 100 G
- Прорезиненная транспортерная лента



DDS-225

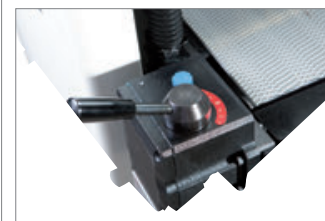

ПРИНАДЛЕЖНОСТИ

Артикул	Описание
60-0505	Чистящий карандаш для абразива
RB.225	Вал для установки брашировальной щетки 635мм на DDS-225 (с 2012 г.в.)
RB.225.TRE	Брашировальная щетка-валик D157х635мм, ворс корд-сталь-латунь d0,3
RB.225.P80	Брашировальная щетка-валик D163х635мм, ворс полимер абразив P80
RB.237	Вал для установки брашировальной щетки 940мм на DDS-237 (с 2014 г.в.)
RB.237.TRE	Брашировальная щетка-валик D157х940мм, ворс корд-сталь-латунь d0,3
RB.237.P80	Брашировальная щетка-валик D163х940мм, ворс полимер-абразив P80

Шлифовальные материалы различной зернистости в ассортименте, стр. 97-99

ПИЛЕНИЕ
 СТРОГАНИЕ
 ОБРАБОТКА КРОМКИ
 ФРЕЗЕРОВАНИЕ
 КОМБИНИРОВАННЫЕ
 ТОКАРНАЯ ОБРАБОТКА
 ШЛИФОВАНИЕ
 ПАЗОВАЛЬНЫЕ
 ВЫТЯЖНЫЕ УСТАНОВКИ
 ЗАТОЧКА ИНСТРУМЕНТА
 СВЕРЛЕНИЕ
 ВОСПОМОГАТЕЛЬНОЕ ОБОРУДОВАНИЕ
 ТРИПОН

Мы предлагаем широкую номенклатуру абразивных материалов для оснащения стационарных шлифовальных станков

ПРИМЕНЯЕТСЯ ДЛЯ ШЛИФОВАНИЯ:

- твёрдых, мягких пород древесины, МДФ, ДСП, фанеры, мебельного щита, шпона, паркета, паркетной доски, заготовок высокого качества, грунтованных и лакированных поверхностей
- камня, мрамора, пластика, керамики, стекла, фарфора, искусственного камня, кожи, резины, твердой плотности пористой резины, меха
- низколегированной и высоколегированной стали, нержавеющей стали, серого чугуна, литой стали, жесткой бронзы, цветных металлов, алюминиевых сплавов, титана

НОМЕНКЛАТУРА

- Узкие ленты зерном P24 - 2000
- Рулонные материалы зерном P40 - 800
- Диски на велкро (липучка) зерном P36 - 2000
- Втулки шлифовальные с навивкой зерном P40 - 800

РАЗЛИЧИЯ АБРАЗИВНЫХ МАТЕРИАЛОВ ПО ХАРАКТЕРИСТИКАМ И ЦВЕТАМ



ДЛЯ КРУГОВ:

- **Цвет коричневый** - применяется для обрабатывания твёрдых и мягких пород древесины, фанеры, паркета, лакированных поверхностей, МДФ, ДСП, мебельного щита, цветные металлы, стали. Основа – бумага велкро (липучка) с плотностью E - 250г/м². Зерно – оксид алюминия. Покрытие – полукрытое. Допустимые зернистости – P40, 60, 80, 100, 120, 150, 180, 240, 320.
- **Цвет чёрный** - применяется для шлифования твёрдых пород древесины, грубой обдирки всех пород древесины, фанеры, МДФ, ДСП, паркета, промежуточное шлифование лаков, удаление старого лака (реставрация), пластика, стекла, керамики, гранита, искусственного камня, мрамора, гипсокартона, штукатурки, титана, стали, стекла. Покрытие – закрытое. Основа – бумага плотностью E – 250 г/м². Допустимые зернистости: P36, 40, 60, 80, 100, 120, 150, 180, 220. Зерно – карбид кремния.
- **Цвет синий** – применяется для шлифования твёрдых пород древесины, шпона, грунтованных и лакокрасочных поверхностей и материалов, склонных к засаливанию, стали. Основа – пластик влагостойкий. Покрытие – закрытое. Зерно – Оксид алюминия со стеаратом. Допустимые зернистости: P40, 60, 80, 100, 120, 150, 180, 240, 320, 400, 600, 800, 1000, 12000, 1500, 2000.

ВАРИАНТЫ СКЛЕИВАНИЯ БЕСКОНЕЧНЫХ ШЛИФОВАЛЬНЫХ ЛЕНТ



- От грамотного исполнения клеевого шва зависит стойкость ленты и качество обработанной поверхности. Зная технические особенности вашего производства, мы можем рекомендовать оптимальную зернистость абразива.



ДЛЯ УЗКИХ ЛЕНТ, ШЛИФОВАЛЬНЫХ ВТУЛОК И РУЛОНОВ:

- **Цвет коричневый** - Применяется для шлифования твёрдых и мягких пород древесины, фанеры, шпона, мебельного щита, МДФ, ДСП, паркета, стали, нержавеющей стали, цветных металлов, кожи и резины. Зерно – оксид алюминия. Покрытие – полукрытое. Основа – X – ткань жёсткая и полиэстер водостойкая. Допустимые зернистости: P24, 36, 40, 50, 60, 80, 100, 120, 150, 180, 240, 320.
- **Цвет чёрный** - применяется для шлифования твердых пород древесины, грубой обдирки всех пород древесины, фанеры, МДФ, ДСП, паркета, пластика, керамики, стекла, фарфора, искусственного камня, кожи и резины, твердой плотности пористой резины, титана, стали, чугуна. Покрытие – закрытое. Основа – X – полиэстер (ткань) жесткая водостойкая. Допустимые зернистости P24, 36, 40, 50, 60, 80, 100, 120, 150, 180, 320. Зерно – карбид кремния. За счёт крепкой структуры зерна идеально подходит для снятия старого лака (реставрация).
- **Цвет синий** – применяется для шлифования низколегированной и высоколегированной стали, нержавеющей стали, серого чугуна, литой стали, жёсткой бронзы, алюминиевые сплавы, твёрдых пород древесины, фанеры, паркета, кожи и резины, меха. Основа: Y-ткань, полиэстер, водонепроницаемый. Тип зерна: Окись циркония / алюминия . Покрытие: Закрытое. Доступные зернистости: P 24, 36, 40, 60, 80, 100, 120

ШЛИФОВАЛЬНЫЕ КРУГИ

	Зернистость	Цвет круга	ø 150 мм для JSG-64 Артикул	ø 200 мм для JSG-233-М Артикул	ø 230 мм для JSG-96 Артикул	ø 300 мм для JDS-12 / 31A Артикул
	60	коричневый	SD150.60.1	SD200.60.1	SD230.60.1	SD300.60.1
	80	коричневый	SD150.80.1	SD200.80.1	SD230.80.1	SD300.80.1
	100	коричневый	SD150.100.1	SD200.100.1	SD230.100.1	SD300.100.1
	120	коричневый	SD150.120.1	SD200.120.1	SD230.120.1	SD300.120.1
	150	коричневый	SD150.150.1	SD200.150.1	SD230.150.1	SD300.150.1
	180	коричневый	SD150.180.1	SD200.180.1	SD230.180.1	SD300.180.1
	60	чёрный	SD150.60.2	SD200.60.2	SD230.60.2	SD300.60.2
	80	чёрный	SD150.80.2	SD200.80.2	SD230.80.2	SD300.80.2
	100	чёрный	SD150.100.2	SD200.100.2	SD230.100.2	SD300.100.2
	120	чёрный	SD150.120.2	SD200.120.2	SD230.120.2	SD300.120.2
	150	чёрный	SD150.150.2	SD200.150.2	SD230.150.2	SD300.150.2
	180	чёрный	SD150.180.2	SD200.180.2	SD230.180.2	SD300.180.2
	60	синий	SD150.60.3	SD200.60.3	SD230.60.3	SD300.60.3
	80	синий	SD150.80.3	SD200.80.3	SD230.80.3	SD300.80.3
	100	синий	SD150.100.3	SD200.100.3	SD230.100.3	SD300.100.3
	120	синий	SD150.120.3	SD200.120.3	SD230.120.3	SD300.120.3
	150	синий	SD150.150.3	SD200.150.3	SD230.150.3	SD300.150.3
	180	синий	SD150.180.3	SD200.180.3	SD230.180.3	SD300.180.3
	«Липучка» на клейкой основе для крепления шлифовальных дисков		SK150	SK200	SK230	SK300

ШЛИФОВАЛЬНЫЕ ЛЕНТЫ

	Зернистость	Цвет ленты	100x914 мм для JSG-64 и JSG-233-М Артикул	150x1200 мм для JSG-96 и 31A Артикул	150x2260 мм для EHVS-80 и OES-80CS Артикул
	60	коричневый	SL100.914.60.1	SL150.1220.60.1	SL150.2260.60.1
	80	коричневый	SL100.914.80.1	SL150.1220.80.1	SL150.2260.80.1
	100	коричневый	SL100.914.100.1	SL150.1220.100.1	SL150.2260.100.1
	120	коричневый	SL100.914.120.1	SL150.1220.120.1	SL150.2260.120.1
	150	коричневый	SL100.914.150.1	SL150.1220.150.1	SL150.2260.150.1
	180	коричневый	SL100.914.180.1	SL150.1220.180.1	SL150.2260.180.1
	60	чёрный	SL100.914.60.2	SL150.1220.60.2	SL150.2260.60.2
	80	чёрный	SL100.914.80.2	SL150.1220.80.2	SL150.2260.80.2
	100	чёрный	SL100.914.100.2	SL150.1220.100.2	SL150.2260.100.2
	120	чёрный	SL100.914.120.2	SL150.1220.120.2	SL150.2260.120.2
	150	чёрный	SL100.914.150.2	SL150.1220.150.2	SL150.2260.150.2
	180	чёрный	SL100.914.180.2	SL150.1220.180.2	SL150.2260.180.2
	60	синий	SL100.914.60.3	SL150.1220.60.3	SL150.2260.60.3
	80	синий	SL100.914.80.3	SL150.1220.80.3	SL150.2260.80.3
	100	синий	SL100.914.100.3	SL150.1220.100.3	SL150.2260.100.3
	120	синий	SL100.914.120.3	SL150.1220.120.3	SL150.2260.120.3
	150	синий	SL100.914.150.3	SL150.1220.150.3	SL150.2260.150.3
	180	синий	SL100.914.180.3	SL150.1220.180.3	SL150.2260.180.3

	Зернистость	Цвет ленты	432x1372 мм для OES-32 (снят с производства) Артикул
	60	чёрный	SL432.1372.60.2
	80	чёрный	SL432.1372.80.2
	100	чёрный	SL432.1372.100.2
	120	чёрный	SL432.1372.120.2
	150	чёрный	SL432.1372.150.2
	180	чёрный	SL432.1372.180.2

Шлифовальные круги, ленты и втулки



РУЛОНЫ ШЛИФОВАЛЬНОЙ ЛЕНТЫ ДЛИНОЙ 25 М

Применяя оригинальные шлифовальные ленты в качестве шаблона, Вы можете самостоятельно нарезать из рулонов много новых шлифовальных лент.
Из рулона длиной 25 м Вы получите:

10-20Plus - 15 лент
16-32Plus - 10 лент
22-44 Plus - 7 лент
PM2244 - 7 лент
DDS-225 - 7 лент
DDS-237 - 5 лент

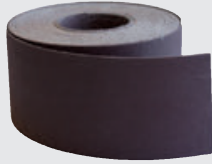
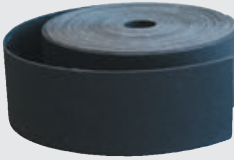
	Зернистость	Цвет ленты	Ширина 75 мм	Ширина 100 мм
			для 10-20Plus / 16-32Plus / 22-44Plus / PM2244 Артикул	для DDS-225, DDS-237 Артикул
	60	коричневый	SLA140.75.60.1	SLA140.100.60.1
	80	коричневый	SLA140.75.80.1	SLA140.100.80.1
	100	коричневый	SLA140.75.100.1	SLA140.100.100.1
	120	коричневый	SLA140.75.120.1	SLA140.100.120.1
	150	коричневый	SLA140.75.150.1	SLA140.100.150.1
	60	чёрный	SLA140.75.60.2	SLA140.100.60.2
	80	чёрный	SLA140.75.80.2	SLA140.100.80.2
	100	чёрный	SLA140.75.100.2	SLA140.100.100.2
	120	чёрный	SLA140.75.120.2	SLA140.100.120.2
	150	чёрный	SLA140.75.150.2	SLA140.100.150.2
	180	чёрный	SLA140.75.180.2	SLA140.100.180.2

ШЛИФОВАЛЬНЫЕ ВТУЛКИ, ПОДХОДЯЩИЕ ДЛЯ JOVS-10 / JOSS-S (*JWS-34 KX)

Цвет втулки - чёрный	ø x В	Зернистость 60G	Зернистость 80G	Зернистость 100G	Зернистость 120G	Зернистость 150G
		Артикул	Артикул	Артикул	Артикул	Артикул
	6x152 мм	JE30105084C	JE30105084B	JE575800	JE575801	JE30105084A
	9x152 мм	JE575802	JE575803	JE575804	JE575805	JE30105082A
	12x152 мм	JE575806	JE575807	JE575808	JE575809	JE30105079A
	16x152 мм	VT16.152.60G	VT16.152.80G	VT16.152.100G	VT16.152.120G	VT16.152.150G
	19x230 мм	VT19.230.60G	VT19.230.80G	VT19.230.100G	VT19.230.120G	VT19.230.150G
	25x230мм*	VT25.230.60G	VT25.230.80G	VT25.230.100G	VT25.230.120G	VT25.230.150G
	38x230мм*	VT38.230.60G	VT38.230.80G	VT38.230.100G	VT38.230.120G	VT38.230.150G
	50x230мм*	VT50.8.230.60G	VT50.8.230.80G	VT50.8.230.100G	VT50.8.230.120G	VT50.8.230.150G
	75x230мм*	VT75.8.230.60G	VT75.8.230.80G	VT75.8.230.100G	VT75.8.230.120G	VT75.8.230.150G
	100x230мм*	VT101.2.230.60G	VT101.2.230.80G	VT101.2.230.100G	VT101.2.230.120G	VT101.2.230.150G

ШЛИФОВАЛЬНЫЕ ВТУЛКИ, ПОДХОДЯЩИЕ ДЛЯ JBOS-5

Цвет втулки - чёрный	ø x В	Зернистость 60G	Зернистость 80G	Зернистость 100G	Зернистость 120G	Зернистость 150G
		Артикул	Артикул	Артикул	Артикул	Артикул
	6x152 мм	JE30105084C	JE30105084B	JE575800	JE575801	JE30105084A
	12x152 мм	JE575806	JE575807	JE575808	JE575809	JE30105079A
	16x152 мм	VT16.152.60G	VT16.152.80G	VT16.152.100G	VT16.152.120G	VT16.152.150G
	38x140 мм	VT38.140.60G	VT38.140.80G	VT38.140.100G	VT38.140.120G	VT38.140.150G
	50x140 мм	VT50.8.140.60G	VT50.8.140.80G	VT50.8.140.100G	VT50.8.140.120G	VT50.8.140.150G
	76x140 мм	VT75.8.140.60G	VT75.8.140.80G	VT75.8.140.100G	VT75.8.140.120G	VT75.8.140.150G

ШЛИФОВАЛЬНЫЕ ВТУЛКИ, ПОДХОДЯЩИЕ ДЛЯ TRITON TSPS450

Цвет втулки - чёрный	ø x В	Зернистость 60G	Зернистость 80G	Зернистость 100G	Зернистость 150G
		Артикул	Артикул	Артикул	Артикул
	25x115 мм	VT25.115.60G	VT25.115.80G	VT25.115.100G	VT25.115.150G
	38x115 мм	VT38.115.60G	VT38.115.80G	VT38.115.100G	VT38.115.150G
	50x115 мм	VT50.115.60G	VT50.115.80G	VT50.115.100G	VT50.115.150G
	75x115 мм	VT75.115.60G	VT75.115.80G	VT75.115.100G	VT75.115.150G

Наименование	Артикул
Чистящий карандаш для абразива	60-0505



JBM-5



ПЛИТЕНИЕ
СТРОГАНИЕ
ОБРАБОТКА КРОМКИ
ФРЕЗЕРОВАНИЕ
КОМБИНИРОВАННЫЕ
ТОКАРНАЯ ОБРАБОТКА
ШЛИФОВАНИЕ
ПАЗОВАЛЬНЫЕ
ВЫГЯЖНЫЕ УСТАНОВКИ
ЗАТОНКА ИНСТРУМЕНТА
СВЕРЛЕНИЕ
ВСПОМОГАТЕЛЬНОЕ ОБОРУДОВАНИЕ
ТРИПОН

ОПИСАНИЕ:

Jet JBM-5 — настольный долбёжно-пазовальный станок для любительской работы с деревом, но по надёжности и точности подходящий и профессионалам. Несмотря на узкую специализацию, станки этого типа востребованы мастерами, поскольку глубина и прямолинейность углублений, которые можно на них сделать, труднодостижимы при работе ручным фрезером или стамеской.

Будучи компактным и мобильным, JBM-5 оснащён всеми механизмами и системами, облегчающими работу. Есть газовая стойка для компенсации веса сверлильной части, реечный механизм подачи с длинным рычагом, продольный упор и вертикальный прижим заготовки. Простота и точность установки сверла-долота обеспечивается комплектом переходных втулок - достаточно выбрать нужную и зажать внешнюю часть винтом, предварительно сориентировав плоскость по упору заготовки. Для фиксации сверла предусмотрен трехлапчатый патрон с удлиненным ключом.



Новву

ОСОБЕННОСТИ:

- Реечный механизм подачи с газовым упором
- Регулируемый упор глубины долбления
- Продольный упор заготовки
- Вертикальный прижим заготовки
- Рабочий стол из чугуна с накладкой из дерева

ТЕХНИЧЕСКИЕ ХАРАКТЕРИСТИКИ

Модель	JBM-5
Артикул (230 В)	708580M
Потребляемая (выходная) мощность	0,7 (0,4) кВт
Частота вращения шпинделя на холостом ходу	1450 об/мин
Максимальный диаметр зажима сверлильного патрона	10 мм
Максимальный размер резца	14 мм
Ход резца	120 мм
Максимальная высота заготовки	105 мм
Максимальная высота заготовки с удлинением колонны	155 мм (опция)
Размеры рабочего стола (ДхШ)	310x190 мм
Размеры упора заготовки (ДхВ)	320x40 мм
Максимальное расстояние от упора до центра резца	90 мм
Габаритные размеры (ДхШхВ)	370x350x800 мм
Вес	20 кг

СТАНДАРТНАЯ КОМПЛЕКТАЦИЯ:

- Сверлильный патрон и зажимной ключ
- Втулки для установки резцов с хвостовиком 5/8", 3/4", 13/16"
- Вертикальный прижим заготовки
- Накладка из МДФ для рабочего стола



Арт. 708597



ПРИНАДЛЕЖНОСТИ

Артикул	Описание
708579	Удлинение колонны на 50 мм для JBM-5
708597	Закрывающаяся нижняя подставка для JBM-5
	Профессиональные сверла / долбяки Nakahashi (Япония) и принадлежности в ассортименте, стр. 101

ОПИСАНИЕ:

JFM-6 хорошо оснащенный, удобный и точный в работе долбежно-пазовальный станок для любительского применения. Основание, колонна, рабочий стол, упоры и прижимы заготовки выполнены из массивных чугунных отливок, что обеспечивает высокую точность и отсутствие вибраций при работе. В комплект поставки входит металлическая тумба-основание с отсеком для хранения инструментов.

Предусмотрено несколько вариантов фиксации заготовки, что позволяет выбрать наиболее удобный способ работы. Прежде всего, деталь можно вручную прижимать к основному упору, жестко закрепленному на столе параллельно продольной оси подачи. Для подпора с другой стороны есть параллельный ему подвижный упор с эксцентриковым стопором выбранного положения. С двух сторон стола на вертикальных штангах смонтированы два одинаковых вертикальных прижима. Их можно поворачивать на оси и сдвигать вверх или вниз, отжав пластинчатый стопор (как на трубных струбцинах); прижим производится эксцентриковым механизмом. Наконец, для продольного позиционирования заготовок есть торцевой упор с несколькими степенями свободы для установки в разных плоскостях.

Стол можно подавать по двум горизонтальным осям при помощи вращающихся маховиков. Есть регулируемые ограничители хода. Вертикальная подача производится рычагом и тоже имеет ограничители, которые легко выставить, пользуясь предусмотренной шкалой. Положение самого рычага можно менять в зависимости от высоты заготовки или резца. Эта операция производится без вспомогательного инструмента: достаточно отвести рычаг в сторону для разблокировки зубчатой муфты и переставить его.

Продуманная, качественно изготовленная конструкция этого станка позволяет выполнять пазы под прямым углом к поверхности заготовки с профессиональной точностью, быстро и с минимальными затратами усилий на предварительную настройку.



Новву

ОСОБЕННОСТИ:

- Реечный механизм подачи с газовым упором
- Механизм быстрой регулировки высоты рычага подачи резца
- Регулируемый упор глубины фрезерования
- Продольный упор заготовки
- Горизонтальный прижим (упор) заготовки с эксцентриковой фиксацией
- Два вертикальных эксцентриковых прижима заготовки
- Регулируемый торцевой упор заготовки
- Координатный рабочий стол с маховиками подачи по осям
- Регулируемые ограничители хода по осям
- Рабочий стол из чугуна с деревянной накладкой

ТЕХНИЧЕСКИЕ ХАРАКТЕРИСТИКИ

Модель	JFM-6
Артикул (230 В)	10000408M
Потребляемая (выходная) мощность	1,1 (0,75) кВт
Частота вращения шпинделя на холостом ходу	1420 об/мин
Максимальный диаметр зажима сверлильного патрона	16 мм
Максимальный размер резца (твердые/ мягкие породы)	16/ 19 мм
Ход резца	220 мм
Максимальная высота заготовки (от стола до втулки)	320 мм
Ход стола по осям (продольный/ поперечный)	175/ 150 мм
Размеры рабочего стола (ДхШ)	400х150 мм
Размеры упора заготовки (ДхВ)	70х400 мм
Максимальное расстояние от упора до центра резца	140 мм
Габаритные размеры (ДхШхВ)	850х700х1720 мм
Вес	85 кг

СТАНДАРТНАЯ КОМПЛЕКТАЦИЯ:

- Сверлильный патрон и зажимной ключ
- Втулка для установки резцов с хвостовиком 3/4"
- Торцевой упор
- Вертикальные прижимы заготовки
- Горизонтальный прижим заготовки
- Накладка из МДФ для рабочего стола
- Закрытая подставка с отсеком для инструмента

ПРИНАДЛЕЖНОСТИ

Артикул	Описание
	Профессиональные сверла / долбки Nakahashi (Япония) и принадлежности в ассортименте, стр. 101

ПЛИТЕНИЕ
СТРОГАНИЕ
ОБРАБОТКА КРОМКИ
ФРЕЗЕРОВАНИЕ
КОМБИНИРОВАННЫЕ
ТОКАРНАЯ ОБРАБОТКА
ШЛИФОВАНИЕ
ПАЗОВАЛЬНЫЕ
ВЫТЯЖНЫЕ УСТАНОВКИ
ЗАТКА И ИНСТРУМЕНТА
СВЕРЛЕНИЕ
ВСПОМОГАТЕЛЬНОЕ ОБОРУДОВАНИЕ
ТРИПОН

ОПИСАНИЕ:

Jet 719A - точный и удобный в работе долбёжно-пазовальный станок для профессиональной работы с деталями, стыкующимися под прямым углом. Модель имеет координатный стол с приводами по осям, регулируемые при помощи вращающихся маховиков. Это позволяет выполнять и продольные, и поперечные пазы, не снимая деталь и не ослабляя прижим, что обеспечивает простоту работы и высокую точность.

Максимальная высота заготовки на столе составляет 195 мм - этого хватает для работы с деталями переплетов и другими элементами деревянных конструкций. Если требуется сделать паз в уже готовом изделии (врезать замок в дверное полотно, установить запор в оконную раму и т.д.), колонну со сверлильной частью переустанавливают, повернув вокруг вертикальной оси на 180°. В таком положении работают «от пола», используя в качестве упора подкладки нужной толщины.

Станок комплектуется винтовым прижимом для надёжной фиксации деталей на рабочем столе и регулируемым торцевым упором для серийной работы с одинаковыми деталями.



Profi

ОСОБЕННОСТИ:

- Реечный механизм подачи с газовым упором
- Регулируемый упор глубины долбления
- Продольный упор заготовки
- Винтовой прижим заготовки к продольному упору
- Регулируемый торцевой упор заготовки
- Координатный рабочий стол с маховиками подачи по осям
- Регулируемые ограничители хода по осям
- Рабочий стол из чугуна с деревянной накладкой
- Возможность поворота колонны на 180° для работы с высокими заготовками над полом

ТЕХНИЧЕСКИЕ ХАРАКТЕРИСТИКИ

Модель	719A
Артикул (230 В)	1791263M
Потребляемая (выходная) мощность	1,3 (0,75) кВт
Частота вращения шпинделя на холостом ходу	1450 об/мин
Максимальный диаметр зажима сверлильного патрона	13 мм
Максимальный размер резца (твердые/ мягкие породы)	19/ 25 мм
Ход резца	200 мм
Максимальная высота заготовки от стола	195 мм
Ход стола по осям (продольный/ поперечный)	400/ 100 мм
Размеры рабочего стола (ДхШ)	520 x 180 мм
Размеры упора заготовки (ДхВ)	520 x 90 мм
Максимальное расстояние от упора до центра резца	100 мм
Габаритные размеры (ДхШхВ)	650 x 500 x 1760 мм
Вес	110 кг
Вес	110 кг

СТАНДАРТНАЯ КОМПЛЕКТАЦИЯ:

- Сверлильный патрон и зажимной ключ
- Втулки для установки резцов с хвостовиком 5/8", 3/4", 13/16" и 1"
- Торцевой упор
- Винтовой прижим заготовки
- Накладка из МДФ для рабочего стола
- Закрытая подставка с отсеком для инструмента

ПРИНАДЛЕЖНОСТИ

Артикул	Описание
719AMDA	Набор прижимов для обработки дверей
	Профессиональные сверла / долбяки Nakahashi (Япония) и принадлежности в ассортименте, стр. 101



ОПИСАНИЕ:

Jet 719AS - точный и удобный в работе долбежно-пазовальный станок для профессиональной работы. Модель имеет координатный стол с приводами по осям, регулируемым при помощи вращающихся маховиков. Это позволяет выполнять и продольные, и поперечные пазы, не снимая деталь и не ослабляя прижим, что обеспечивает простоту работы и высокую точность. Особенность модификации 719AS – механизм наклона стола с транспортной шкалой. Он облегчает изготовление сложных нестандартных деревянных изделий, таких как переплеты многогранных оконных рам (шестигранных, витражных и т.п.).

Максимальная высота заготовки на столе составляет 195 мм - этого хватает для работы с деталями переплетов и другими элементами деревянных конструкций. Если требуется сделать паз в уже готовом крупногабаритном изделии (врезать замок в дверное полотно, установить запор в оконную раму и т.д.), колонну со сверлильной частью переустанавливают, повернув вокруг вертикальной оси на 180°. В таком положении работают «от пола», используя в качестве упора подкладки нужной толщины.

Станок комплектуется винтовым прижимом для надёжной фиксации деталей на рабочем столе и регулируемым торцевым упором для серийной работы с одинаковыми деталями

**Profi****ОСОБЕННОСТИ:**

- Реечный механизм подачи с газовым упором
- Регулируемый упор глубины долбления
- Продольный упор заготовки
- Винтовой прижим заготовки к продольному упору
- Регулируемый торцевой упор заготовки
- Координатный рабочий стол с маховиками подачи по осям
- Регулируемые ограничители хода по осям
- Рабочий стол из чугуна с деревянной накладкой
- Возможность поворота колонны на 180° для работы с высокими заготовками над полом

ТЕХНИЧЕСКИЕ ХАРАКТЕРИСТИКИ

Модель	719AS
Артикул (230 В)	708572KM
Потребляемая (выходная) мощность	1,3 (0,75) кВт
Частота вращения шпинделя на холостом ходу	1450 об/мин
Максимальный диаметр зажима сверлильного патрона	13 мм
Максимальный размер резца (твердые/ мягкие породы)	19/ 25 мм
Ход резца	200 мм
Максимальная высота заготовок от стола	195 мм
Ход стола по осям (продольный/ поперечный)	400/ 100 мм
Угол наклона стола	0-35°
Размеры рабочего стола (ДхШ)	520 x 180 мм
Размеры упора заготовки (ДхВ)	520 x 90 мм
Максимальное расстояние от упора до центра резца	100 мм
Габаритные размеры (ДхШхВ)	650 x 500 x 1760 мм
Вес	125 кг

СТАНДАРТНАЯ КОМПЛЕКТАЦИЯ:

- Сверлильный патрон и зажимной ключ
- Втулки для установки резцов с хвостовиком 5/8", 3/4", 13/16" и 1"
- Торцевой упор
- Винтовой прижим заготовки
- Накладка из МДФ для рабочего стола
- Закрытая подставка с отсеком для инструмента

ПРИНАДЛЕЖНОСТИ

Артикул	Описание
719AMDA	Набор прижимов для обработки дверей
	Профессиональные сверла / долбяки Nakahashi (Япония) и принадлежности в ассортименте, стр. 101



ОПИСАНИЕ:

Jet 720HD — долбежно-пазовальный станок промышленного класса; кроме надёжности, долговечности и высокой мощности его отличает универсальность применения, что обусловлено гибкостью конструкции, допускающей несколько вариантов переналадки в зависимости от типа решаемых задач.

Рабочий стол, выполненный из массивной чугунной отливки, можно установить горизонтально или наклонить вправо на произвольный угол в пределах 45° — в таком положении делаются пазы под углом к поверхности. Кроме этого стол можно повернуть влево на 90°, что позволяет работать с торцом заготовки и с готовыми изделиями типа дверного полотна или оконного переплета (нижняя сторона детали при этом «ложится» на регулируемый упор). Если стол мешает работе с габаритными изделиями, его можно снять и разместить на специальном кронштейне для хранения, расположенном сбоку тумбы.

Важно, что конструкция со съёмным столом совмещается с возможностью подачи сверлильно-долбежной части по осям. Крестообразные направляющие координатного механизма располагаются в основании колонны, подача производится при помощи рычагов. Для работы с серийными изделиями предусмотрены настраиваемые ограничители хода по осям и торцевой упор заготовки.

**Industrial****ОСОБЕННОСТИ:**

- Реечный механизм подачи с газовым упором
- Регулируемый упор глубины долбления
- Продольный упор заготовки
- Винтовой прижим заготовки к продольному упору
- Регулируемый торцевой упор заготовки
- Перемещение реза по трем координатным осям
- Регулируемые ограничители хода по продольной и вертикальной осям
- Возможность наклона рабочего стола
- Рабочий стол из чугуна литая с деревянной накладкой
- Съёмный рабочий стол
- Кронштейн для хранения рабочего стола
- Регулируемый нижний упор для работы с высокими заготовками

ТЕХНИЧЕСКИЕ ХАРАКТЕРИСТИКИ

Модель	720HD
Артикул (230 В)	1791309M
Потребляемая (выходная) мощность	2,0 (1,1) кВт
Артикул (400 В)	1791309T
Потребляемая (выходная) мощность	2,9 (1,5) кВт
Частота вращения шпинделя на холостом ходу	1450 об/мин
Максимальный диаметр зажима сверлильного патрона	13 мм
Максимальный размер реза (твердые/ мягкие породы)	19/ 25 мм
Ход реза	155 мм
Максимальная высота заготовки от стола/ от основания	290/ 1170 мм
Ход реза по осям (продольный/ поперечный)	230/ 85 мм
Угол наклона стола	-90°/0-45°
Размеры рабочего стола (ДхШ)	370х180 мм
Размеры упора заготовки (ДхВ)	520х300 мм
Максимальное расстояние от упора до центра реза	85 мм
Габаритные размеры (ДхШхВ)	650х550х2030 мм
Вес	220 кг

СТАНДАРТНАЯ КОМПЛЕКТАЦИЯ:

- Сверлильный патрон и зажимной ключ
- Втулки для установки резцов с хвостовиком 5/8", 3/4", 13/16" и 1-13/16"
- Торцевой упор
- Винтовой прижим заготовки
- Нижний упор заготовки
- Накладка из МДФ для рабочего стола
- Закрытая подставка с отсеком для инструмента

ПРИНАДЛЕЖНОСТИ

Артикул	Описание
719AMDА	Набор прижимов для обработки дверей
	Профессиональные сверла / долбяки Nakahashi (Япония) и принадлежности в ассортименте, стр. 101

NAKAHASHI for JET



Made in Japan

В качестве принадлежностей для долбежно-пазовальных станков Jet поставляются пазовые резцы Nakahashi Seisakusho, производимые в Японии. Предприятие, основанное в 1955-ом году, считается одним из лидеров в области производства режущего инструмента и поставляет свою продукцию более чем в 20 стран мира, как под собственной маркой, так и под марками других компаний.

Успех Nakahashi объясняется тем, что главный приоритет предприятия — качество. Отличную стойкость и точность реза отмечают все, кто опробовал эти японские резцы, они полностью оправдывают себя и при интенсивной профессиональной, и при нечастой любительской эксплуатации.

УСТАНОВКА СВЕРЛА-ДОЛОТА НА СТАНОК

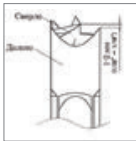

Для правильной работы важно взаимное расположение деталей сверла-долота, добиться его поможет установка в два этапа:

- установите режущую часть (долото) в станок, подложив монету так, чтобы образовался небольшой вертикальный зазор, и зафиксируйте. Теперь установите сверло в патрон, выровняв его режущие грани с гранями долота и затяните;
- ослабьте фиксацию, уберите монету и поднимите долото, выбрав зазор, сориентируйте его плоскость по упору на столе станка, окончательно зафиксируйте долото.

ОСОБЕННОСТИ ЯПОНСКИХ СВЕРЛ-ДОЛОТ



Основная особенность, присущая японским образцам — конструкция сверла с центрирующим острием и с одной режущей кромкой. Такое сверло имеет одну, но широкую и глубокую винтовую канавку для удаления стружки, которая обеспечивает надежный отвод древесных отходов и высокую производительность работы. Этот дизайн создавался с учетом специфики использования долбежных сверл в Японии, где в ходу в основном мягкие породы древесины. Несмотря на кажущееся противоречие, на твердых породах такая конструкция также ведет себя отлично. Немаловажно и то, что заточка сверл с одной режущей кромкой проще.

ЗАТОЧКА СВЕРЛА-ДОЛОТА



При заточке как самого сверла, так и его долбежной части, рекомендуется использовать напильник с мелкой насечкой/ алмазный надфиль. Инструмент изготовлен из углеродистой стали и закален, поэтому нельзя допускать его отпуска при заточке на наждачном круге.

ПРИНАДЛЕЖНОСТИ



Описание	Артикул
Профессиональное сверло/долбяк, 3 мм	10003300
Профессиональное сверло/долбяк, 6 мм	10003306
Профессиональное сверло/долбяк, 8 мм	10003308
Профессиональное сверло/долбяк, 9 мм	10003309
Профессиональное сверло/долбяк, 10 мм	10003310
Профессиональное сверло/долбяк, 11 мм	10003311
Профессиональное сверло/долбяк, 12 мм	10003312
Профессиональное сверло/долбяк, 14 мм	10003314
Профессиональное сверло/долбяк, 15 мм	10003315
Профессиональное сверло/долбяк, 16 мм	10003316
Профессиональное сверло/долбяк, 19 мм	10003319
Профессиональное сверло/долбяк, 24 мм	10003324
Сверлильная голова 43 мм	10003350
Для выборки пазов в оконных рамах Расстояние между шпинделями 2x21,5, включая инструмент из твёрдого металла $\phi 12 / \phi 26 / \phi 12$ мм	



ОПИСАНИЕ:

Jet DC-850 и 900A — компактные вытяжные установки, подходящие для регулярного использования в небольшой любительской мастерской или для выездных работ (в особенности DC-850). Патрубок диаметром 100 мм хорошо справляется с крупной стружкой от фуговальных и рейсмусовых станков, не говоря уже об опилках. Пылесборник ёмкостью 55 литров позволяет не слишком часто отвлекаться на очистку. Благодаря асинхронному двигателю стужкоотсосы производят минимум шума, не требуют профилактики (очистки коллектора и замены щёток) и способны работать без частых перерывов на охлаждение. Для облегчения транспортировки предусмотрена платформа на роликах, а у DC-850 еще и рукоятка для переноса. Эту особо компактную вытяжку можно не только установить на пол, но и закрепить на стене, для чего предусмотрены специальные кронштейны.

Обе модели оборудованы прочными и надежными крыльчатками из листовой стали, которые не повреждаются от ударов крупными твердыми частицами мусора, вроде сучков или камушков с пола (При использовании специальных насадок арт. 100000413 и 100000414 установки позволяет производить уборку мастерской).



Новву

ОСОБЕННОСТИ:

- Асинхронный двигатель
- Матерчатый фильтрующий элемент
- Накопитель мусора, совмещенный с фильтрующим элементом
- Крыльчатка из стали
- Ручка для переноски
- Подставка на роликах для транспортировки

СТАНДАРТНАЯ КОМПЛЕКТАЦИЯ:

- Матерчатый фильтр
- Кронштейн для крепления к стене

ТЕХНИЧЕСКИЕ ХАРАКТЕРИСТИКИ

Модель	DC-850	DC-900A
Артикул (230 В)	10001052M	10001051MA
Потребляемая мощность	0,75 кВт	0,75 кВт
Производительность всасывания	850 м³/ч	900 м³/ч
Разрежение	1000 Па	1000 Па
Объем пылесборника	55 л	55 л
Диаметр подсоединения пылесборного мешка	100 мм	380 мм
Диаметр патрубка для подключения	100 мм	100 мм
Тонкость фильтрации	30 мкм	30 мкм
Габаритные размеры (ДхШхВ)	1100x450x510 мм	900x450x1600 мм
Вес	19 кг	24 кг

Новву

ОСОБЕННОСТИ:

- Асинхронный двигатель
- Матерчатый фильтрующий элемент
- Сборка мусора в отдельный от фильтра мешок
- Простая установка мешка при помощи быстрозажимного хомута
- Крыльчатка из стали
- Подставка на роликах для транспортировки

СТАНДАРТНАЯ КОМПЛЕКТАЦИЯ:

- Матерчатый фильтр
- Шланг 100 мм длиной 1,5 м
- Пластиковый мешок для сбора мусора (3 шт)

ПРИНАДЛЕЖНОСТИ

Артикул	Описание
Модель DC-850	
DC850CB	Сменный матерчатый фильтр
Модель DC-900A	
DC900A-013	Сменный матерчатый фильтр 30 мкм
709565	Мешки для мусора, 5 шт.
	Принадлежности для вытяжных установок в ассортименте, стр. 117

ОПИСАНИЕ:

Jet DC-1200 и DC-2300 — мощные вытяжные установки для эксплуатации с оборудованием, производящим большое количество древесных отходов (рейсмусовые, фуговальные, циркулярные, шлифовальные и другие станки).

Модели имеют схожую конструкцию, главное отличие DC-2300 — увеличенный вдвое объем пылесборников и возросшая пропускная способность за счет более мощного двигателя и двух, а не одного фильтров. Модель предназначена для стационарной установки в мастерской и подключения до трех деревообрабатывающих станков. Вытяжка DC-1200 имеет два патрубка для подключения и более мобильна, её легче перемещать по мастерской.

Установки комплектуются надёжным асинхронным двигателем, металлической крыльчаткой, способной пропускать сучки и щепки не разрушаясь, ёмким пылесборником (DC-2300 пылесборниками) и предназначены для продолжительной эксплуатации без частых перерывов на обслуживание и охлаждение.



Новву

ОСОБЕННОСТИ:

- Матерчатый фильтрующий элемент
- Простая установка мешка при помощи быстрозажимного хомута
- Крыльчатка из стали
- Подставка на роликах для транспортировки

ТЕХНИЧЕСКИЕ ХАРАКТЕРИСТИКИ

Модель	DC-1200	DC-2300
Артикул (230 В)	10001057M	10001055M
Потребляемая (выходная) мощность	1,5 (1,05) кВт	2,2 (1,7) кВт
Артикул (400 В)	10001057T	10001055T
Потребляемая (выходная) мощность	1,5 (1,05) кВт	2,2 (1,7) кВт
Производительность всасывания	1200 м³/ч	2300 м³/ч
Разрежение	1880 Па	1800 Па
Объем пылесборника	150 л	2x200 л
Диаметр подсоединения пылесборного мешка	490 мм	490 мм
Число x диаметр патрубков для подключения	2x100 мм или 1x125 мм	3x100 мм или 1x150 мм
Тонкость фильтрации	30 мкм	30 мкм
Габаритные размеры (ДxШxВ)	1000x750x2000 мм	1450x705x2200 мм
Вес	40 кг	53 кг

СТАНДАРТНАЯ КОМПЛЕКТАЦИЯ:

- DC-1200**
- Матерчатый фильтр
 - Шланг 100 мм длиной 2 м
 - Пластиковый мешок для сбора мусора
 - Вытяжной штуцер 2x100 мм с заглушкой
- DC-2300**

- Два матерчатых фильтра
- Шланг 100 мм длиной 2 м
- Пластиковый мешок для сбора мусора
- Вытяжной штуцер 3x100 мм с заглушками

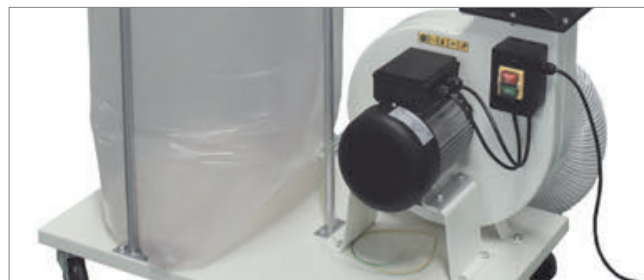

ПРИНАДЛЕЖНОСТИ

Артикул	Описание
DC2300CB	Мешок для мусора, 1 шт. для DC-2300
708698	Сменный матерчатый фильтр 30 мкм
709563	Мешки для мусора, 5 шт. для DC-1200
19500117	Фильтрующий картридж с тонкостью очистки 2 мкм
	Принадлежности для вытяжных установок в ассортименте, стр. 117

ПИЛЕНИЕ
СТРОГАНИЕ
ОБРАБОТКА КРОМКИ
ФРЕЗЕРОВАНИЕ
КОМБИНИРОВАННЫЕ
ТОКАРНАЯ ОБРАБОТКА
ШЛИФОВАНИЕ
ПАЗОВАЛЬНЫЕ
ВЫТЯЖНЫЕ УСТАНОВКИ
ЗАТОЧКА ИНСТРУМЕНТА
СВЕРЛЕНИЕ
ВОСПОМОГАТЕЛЬНОЕ ОБОРУДОВАНИЕ
ТРИПОН

РАЗДЕЛЯЙ И ВЛАСТВУЙ!



МЕНЬШЕ ЗАСОРЯЕТ. БОЛЬШЕ СОБИРАЕТ.

Вытяжные установки от Jet, спроектированные по технологии Vortex Cone, отличаются наилучшими характеристиками, в основе которых усовершенствованный процесс стружкоотделения. Принцип центробежного сепарирования, лежащий в основе работы всех вытяжных установок, у Vortex Cone доведен до совершенства, благодаря чему выходной фильтр засоряется намного реже, а ёмкость накопителя заполняется мусором более плотно.



Металлический конус-диффузор разделяет объёмы для накопления и сепарирования отходов, поэтому мелкие фракции, уже выпавшие в осадок, не подхватываются вихрем повторно.

Все установки Vortex Cone от Jet производятся по самым современным промышленным стандартам, имеют надёжную, долговечную и удобную в эксплуатации конструкцию, могут оснащаться высокоэффективными выходными фильтрами картриджного типа с толщиной отсева 2 мкм и соответствуют запросам самых взыскательных профессионалов.

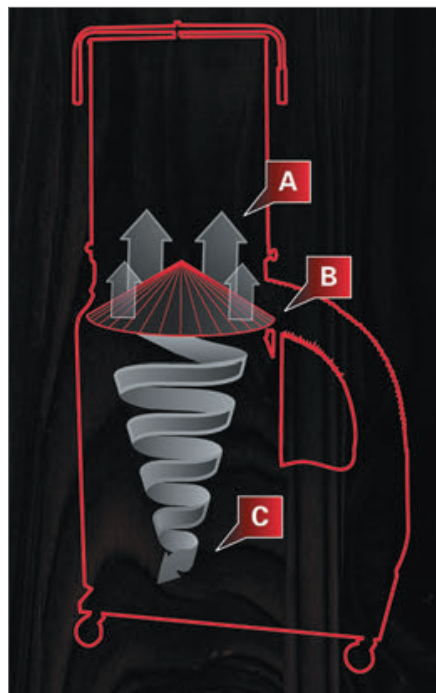

ВЗГЛЯД ИЗНУТРИ: ПРЕИМУЩЕСТВА VORTEX CONE

А. Производительность

В полость выходного фильтра попадает минимальное количество мусора, он дольше остается чистым, позволяя пропускать максимальное количество воздуха..

В. Эффективность

Большая пропускная способность выходного фильтра обеспечивает мощный поток воздуха для эффективного сепарирования мусора. Металлический конус-диффузор Vortex Cone не позволяет мусору из накопителя повторно подниматься вихрем.

С. Удобство

Объём накопителя, отделенный от вихря в сепараторе, плотно заполняется стружкой, поэтому эффективная (реальная) ёмкость значительно возрастает, и очистка требуется реже

ПОСЛЕ 20 МИНУТ РАБОТЫ РАЗНИЦА ОЧЕВИДНА



Без Vortex Cone

Фильтр забит мелкой стружкой и пылью. Требуется частое стряхивание, приводящие к износу картона, или продувка, отнимающая время.

Vortex Cone

Результат не требует комментария: фильтр чистый, производительность и эффективность установки на высоком уровне, обслуживания не требуется!

НАДЕЖНАЯ МЕТАЛЛИЧЕСКАЯ КРЫЛЬЧАТКА



Все вытяжные установки Vortex Cone комплектуются прочной и надёжной металлической крыльчаткой. Лопасти из толстой листовой стали способны без повреждений пропускать сучки и щепки, долго сохраняя свою форму и сбалансированность колеса в целом, принципиально важную для надёжной и тихой работы установки.

ПИЛЕНИЕ
СТРОГАНИЕ
ОБРАБОТКА КРОМКИ
ФРЕЗЕРОВАНИЕ
КОМБИНИРОВАННЫЕ
ТОКАРНАЯ ОБРАБОТКА
ШЛИФОВАНИЕ
ПАВАЛЬНЫЕ
ВЫТЯЖНЫЕ УСТАНОВКИ
ЗАТЧКА ИНСТРУМЕНТА
СВЕРЛЕНИЕ
ВСПОМОГАТЕЛЬНОЕ ОБОРУДОВАНИЕ
ТРИПОН

ОПИСАНИЕ:

Jet DC-1100A и DC-1100CK — мощные и производительные вытяжные установки для длительной профессиональной эксплуатации. Обе модели оснащаются прочной металлической крыльчаткой и спроектированы по технологии Vortex Cone. Благодаря чему значительно увеличивается общая эффективность работы, что по характеристикам приближает эти компактные модели к более крупным и мощным типовой конструкции. Металлический конус, разделяющий объемы для сепарации и накопления мусора способствует как более полной очистке воздуха, так и более плотной «укладке» мусора. В результате накопитель и фильтр требуют очистки не так часто.

Модели «А» комплектуются традиционным матерчатый фильтром, обеспечивающим очистку от частиц крупнее 30 мкм, этого достаточно для комфортной работы со строгальными станками. Модели «СК» поставляются с картонным фильтрующим картриджем, он отделяет частицы с размером от 2 мкм, то есть более 99,9% мусора. Такая тонкость отсева позволяет эффективно очищать воздух от мелкой древесной пыли, образующейся при пилении и шлифовании древесины. Ещё одно достоинство картонного фильтра – рукоятка быстрой очистки, позволяющая стряхнуть его, не открывая установку. Фильтрующим картриджем можно оснастить и модель DC-1100A, он подходит для неё по размеру и поставляется в виде опции под артикулом 708739.



DC-1100A



DC-1100CK

Profi

ОСОБЕННОСТИ:

Модель DC-1100A

- Технология Vortex Cone
- Фильтрующий элемент из гофрокартона 2 мкм (опция)
- Матерчатый фильтрующий элемент
- Простая установка мешка при помощи быстрозажимного хомута
- Усиленная крыльчатка из стали
- Подставка на роликах для транспортировки

Модель DC-1100CK

- Технология Vortex Cone
- Фильтрующий элемент из гофрокартона 2 мкм
- Матерчатый фильтрующий элемент (опция)
- Простая установка мешка при помощи быстрозажимного хомута
- Система очистки (стряхивания) фильтра без демонтажа
- Усиленная крыльчатка из стали
- Подставка на роликах для транспортировки

ТЕХНИЧЕСКИЕ ХАРАКТЕРИСТИКИ

Модель	DC-1100A	DC-1100CK
Артикул (230 В)	708639M	708626CKM
Потребляемая (выходная) мощность	1,9 (1,1) кВт	1,9 (1,1) кВт
Артикул (400 В)	708639T	708626CKT
Потребляемая (выходная) мощность	1,9 (1,1) кВт	1,9 (1,1) кВт
Производительность всасывания	1620 м³/ч	1620 м³/ч
Разрежение	1700 Па	1700 Па
Объем пылесборника	150 л	150 л
Диаметр подсоединения пылесборного мешка	510 мм	510 мм
Число x диаметр патрубков для подключения	2x100 мм или 1x150 мм	2x100 мм или 1x150 мм
Тонкость фильтрации	30 мкм (штатно)	2 мкм (штатно)
Тонкость фильтрации	2 мкм (опция)	30 мкм (опция)
Габаритные размеры (ДхШхВ)	940x710x2000 мм	940x710x1750 мм
Вес	55 кг	71 кг

СТАНДАРТНАЯ КОМПЛЕКТАЦИЯ:

DC-1100A

- Матерчатый фильтр
- Пластиковый мешок для сбора мусора (5 шт)
- Вытяжной штуцер 2x100 мм с заглушкой

DC-1100CK

- Фильтрующий картридж из гофрированного картона
- Пластиковый мешок для сбора мусора (5 шт)
- Вытяжной штуцер 2x100 мм с заглушкой



ПРИНАДЛЕЖНОСТИ

Артикул	Описание
708698	Сменный матерчатый фильтр 30 мкм
708739	Фильтрующий картридж с тонкостью очистки 2 мкм
709563	Мешки для мусора, 5 шт.

Принадлежности для вытяжных установок в ассортименте, стр. 117

ОПИСАНИЕ:

Вытяжная установка Jet DC-1900A имеет два пылесборных мешка и два фильтра, что позволяет использовать их совместно с мощными профессиональными деревообрабатывающими станками, в том числе одновременно с несколькими. Модель оборудована «корпусом-улиткой» и крыльчаткой из толстой листовой стали, которые не повреждаются от сучков и крупных щепок.

Технология Vortex Cone выгодно отличает эту установку от аналогов. Специальная конструкция с отдельными объемами сепаратора и накопителя обеспечивает более плотное наполнение мешков для мусора и лучшую очистку воздуха перед поступлением в выходной фильтр. В результате очистка требуется реже, а производительность всасывания остается стабильно высокой.

В стандартной комплектации DC-1900A имеет матерчатые фильтры с тонкостью отсева 30 мкм. Этого достаточно при работе со строгальными станками. В качестве опции поставляются картонные фильтрующие элементы, удаляющие частицы размером 2 мкм; такая конфигурация позволяет отделять отходы от циркулярных и шлифовальных станков. Картонные фильтры комплектуются рукояткой для стряхивания скопившейся пыли внутрь накопителя.



Profi

ОСОБЕННОСТИ:

- Технология Vortex Cone
- Возможность установки фильтрующего элемента из гофрокартона 2 мкм (опция)
- Матерчатый фильтрующий элемент
- Простая установка мешка при помощи быстрозажимного хомута
- Крыльчатка из стали
- Подставка на роликах для транспортировки

ТЕХНИЧЕСКИЕ ХАРАКТЕРИСТИКИ

Модель	DC-1900A
Артикул (400 В)	708638Т
Потребляемая (выходная) мощность	3,8 (2,2) кВт
Производительность всасывания	2900 м³/ч
Разрежение	1800 Па
Объем пылесборника	2x150 л
Диаметр подсоединения пылесборного мешка	510 мм
Число x диаметр патрубков для подключения	3x100 мм, 1x150 или 1x200 мм
Тонкость фильтрации	30 мкм (штатно)
Тонкость фильтрации	2 мкм (опция)
Габаритные размеры (ДxШxВ)	1550x760x2440 мм
Вес	86 кг

СТАНДАРТНАЯ КОМПЛЕКТАЦИЯ:

- Два матерчатых фильтра 30 мкм и хомуты с защелками для крепления
- Пластиковый мешок для сбора мусора (10 шт) и два хомута с защелками для крепления
- Вытяжной штуцер 3x100 мм с заглушками

ПРИНАДЛЕЖНОСТИ

Артикул	Описание
708689	Сменный матерчатый фильтр 30 мкм
708739	Фильтрующий картридж с тонкостью очистки 2 мкм
709563	Мешки для мусора, 5 шт.

Принадлежности для вытяжных установок в ассортименте, стр. 117

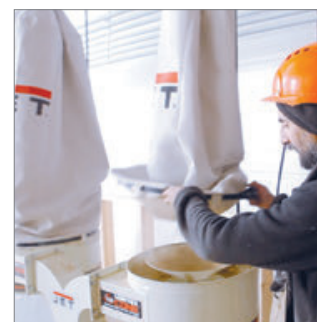

ОПИСАНИЕ:

Вытяжная установка Jet DC-3500 обладает высокой производительностью и ёмкостью пылесборников, благодаря чему может использоваться в сочетании с крупными промышленными станками, обеспечивая высококачественное пылеудаление. Большой запас мощности и производительности позволяет улучшить качество работы шлифовальных и фрезерных станков, очень чувствительных к мусору в рабочей зоне.

При работе с некоторыми сортами древесины, пыль которых является канцерогеном, рекомендуется заменить штатные фильтры-мешки на опционные картриджи СК-600Т из гофрированного картона. Они обеспечат тонкость фильтрации 5 мкм практически без снижения производительности всасывания. Кроме того, у этих картриджей предусмотрена система быстрой очистки: вращая специальную рукоятку, приводят в действие лопасть внутри, которая стряхивает опилки в пылесборник.

Для того чтобы все накопители заполнялись мусором равномерно, установка оборудована специальным регулируемым распределительным клапаном. Пластиковые мешки для отходов фиксируются хомутами с быстрозажимным замком. Пылесос, хотя и весит больше 100 кг, остается мобильным в пределах производственного помещения, поскольку установлен на платформу с роликами.



Industrial

ОСОБЕННОСТИ:

- Матерчатые фильтрующие элементы
- Простая установка мешков при помощи быстрозажимных хомутов
- Усиленная крыльчатка из стали
- Регулировочные заслонки для равномерного заполнения накопителей
- Подставка на роликах для транспортировки

ТЕХНИЧЕСКИЕ ХАРАКТЕРИСТИКИ

Модель	DC-3500
Артикул (400 В)	10000420Т
Потребляемая (выходная) мощность	4,8 (3,75) кВт
Производительность всасывания	5900 м³/ч
Разрежение	3050 Па
Объем пылесборника	2х330 л
Диаметр подсоединения пылесборного мешка	630 мм
Число x диаметр патрубков для подключения	4x100 мм или 1x200 мм
Тонкость фильтрации	30 мкм (штатно)
Тонкость фильтрации	5 мкм (опция)
Габаритные размеры (ДхШхВ)	2200x660x2620 мм
Вес	122 кг

СТАНДАРТНАЯ КОМПЛЕКТАЦИЯ:

- Два матерчатых фильтра 30 мкм
- Два пластиковых мешка для сбора мусора
- Вытяжной штуцер 4x100 мм с заглушками

ПРИНАДЛЕЖНОСТИ

Артикул	Описание
10000411	Сменный фильтрующий картридж фильтр 5 мкм (СК-600Т)
DC-3500-29	Фильтр 5 микрона для DC-3500
DC-3500-30	Мешок для сбора стружки для DC-3500
Принадлежности для вытяжных установок в ассортименте, стр. 117	

ОПИСАНИЕ:

Jet DC-5000 - мощная вытяжная установка с большим объемом накопления древесных отходов, предназначенная для профессионального использования. Станки подключают к пылеотсосу через адаптер 4x100 мм с заглушками для незадействованных патрубков; при использовании в составе стационарной канальной системы или при работе с особенно мощным оборудованием разветвитель можно снять, освободив 180-миллиметровый коллектор.

Конструкция установки классическая и полностью соответствует требованиям профессиональной эксплуатации: крыльчатка большого диаметра (356 мм) выполнена из стали, из нее же кожухи, детали корпуса, разветвитель и все прочие элементы, подверженные ударным нагрузкам от сучков и других крупных отходов. Четыре фильтрующих мешка с большой площадью поверхности очищают путем стряхивания внутрь без демонтажа, мешки-накопители крепятся быстрозажимными стяжными хомутами.

Уровень очистки отходящего воздуха соответствует стандарту 30 мкм, этого достаточно при работе со строгальными станками, и другими подобными, не дающими мелкой взвеси. В случае использования с пыльным и особенно шлифовальным оборудованием желательнее применение индивидуальных средства защиты органов дыхания персонала или размещение установки за пределами рабочей зоны.



Profi

ОСОБЕННОСТИ:

- Матерчатый фильтрующий элемент
- Сборка мусора в отдельный от фильтра мешок
- Простая установка мешка при помощи быстрозажимного хомута
- Крыльчатка из стали
- Подставка на роликах для транспортировки

ТЕХНИЧЕСКИЕ ХАРАКТЕРИСТИКИ

Модель	DC-5000
Артикул (400 В)	10001058Т
Потребляемая (выходная) мощность	5,7 (4,6) кВт
Производительность всасывания	5100 м³/ч
Разрежение	2400 Па
Объем пылесборника	4x210 л
Диаметр подсоединения пылесборного мешка	500 мм
Число x диаметр патрубков для подключения	4x100 мм или 1x180 мм
Тонкость фильтрации	30 мкм
Габаритные размеры (ДxШxВ)	1300x1300x2680 мм
Вес	83 кг

СТАНДАРТНАЯ КОМПЛЕКТАЦИЯ:

- Четыре матерчатых фильтра
- Шланг 100 мм длиной 2 м и хомут для крепления
- Четыре пластиковых мешка для сбора мусора и хомуты с защелкой для крепления
- Вытяжной штуцер 4x100 мм
- Заглушки для неиспользуемых штуцеров

ПРИНАДЛЕЖНОСТИ

Артикул	Описание
19500117	Фильтрующий картридж с тонкостью очистки 2 мкм
Принадлежности для вытяжных установок в ассортименте, стр. 117	

ОПИСАНИЕ:

Jet JCDC-3 – производительная вытяжная установка типа циклон с мощным трехфазным двигателем и высокой степенью очистки отходящего воздуха (2 мкм). Расположенный снизу контейнер для сбора крупной фракции отходов также имеет металлические стенки и герметично закрывается крышкой с двумя прижимными рычагами. Все отходы, за исключением самой мелкой взвеси (древесной муки), попадают именно в этот контейнер, остальное собирается в мешке выходного 2-микронного фильтра. Благодаря большой рабочей поверхности (более 4 кв.м) и высокой степени предварительной центробежной очистки, он мало загрязняется, что дает стабильно-высокую интенсивность всасывания, даже при работе со шлифовальными станками. Учитывая большую ёмкость основного накопителя и простоту его очистки, данную установку можно рекомендовать для любого деревообрабатывающего оборудования, с точки зрения типа удаляемых отходов она универсальна.

Высокие характеристики и удобство эксплуатации являются предпосылками к использованию установок «циклон» для создания канальной системы аспирации и, соответственно, стационарной установки аппарата на удалении от точек сбора мусора. При таком использовании Jet JCDC-3 особенно удобен, поскольку имеет большой 200-миллиметровый коллектор и пульт дистанционного управления с возможностью установить таймер отключения.



Profi

ОСОБЕННОСТИ:

- Технология «Циклон»
- Низкий уровень шума
- Пульт дистанционного управления с таймером
- Фильтрующий элемент из гофрокартона
- Сборка мусора в металлический контейнер
- Быстроразъемное крепление контейнера
- Рукоятка для очистки (стряхивания) фильтра без демонтажа
- Раздельный сбор стружки/опилок и пыли
- Ролики для транспортировки мусорного контейнера и установки

ТЕХНИЧЕСКИЕ ХАРАКТЕРИСТИКИ

Модель	JCDC-3
Артикул (400 В)	717530КТ
Потребляемая (выходная) мощность	3,0 (2,2) кВт
Производительность всасывания	2600 м³/ч
Разрежение	1700 Па
Объем пылесборника	250 л
Диаметр подсоединения пылесборного мешка	620 мм
Число x диаметр патрубков для подключения	3x100 мм или 1x200 мм
Тонкость фильтрации	2 мкм
Площадь фильтрующей поверхности	4,2 м²
Габаритные размеры (ДхШхВ)	1450x772x2235 мм
Вес	122 кг

СТАНДАРТНАЯ КОМПЛЕКТАЦИЯ:

- Фильтрующий картридж из гофрированного полиэстера
- Пластиковый мешок для сбора мусора и оправка для фиксации
- Вытяжной штуцер-разветвитель
- Заглушки для неиспользуемых вытяжных штуцеров
- Пульт дистанционного управления

ПРИНАДЛЕЖНОСТИ

Артикул	Описание
511-G002	Мешок для сбора мусора с фильтра тонкой очистки

Принадлежности для вытяжных установок в ассортименте, стр. 117



ПЛИТЕНИЕ
СТРОГАНИЕ
ОБРАБОТКА КРОМКИ
ФРЕЗЕРОВАНИЕ
КОМБИНИРОВАННЫЕ
ТОКАРНАЯ ОБРАБОТКА
ШЛИФОВАНИЕ
ПАЗОВАЛЬНЫЕ
ВЫТЯЖНЫЕ УСТАНОВКИ
ЗАТОЧКА ИНСТРУМЕНТА
СВЕРЛЕНИЕ
ВОСПОМОГАТЕЛЬНОЕ ОБОРУДОВАНИЕ
ТРИПОН

ОПИСАНИЕ:

Установка фильтрации AFS-500 предназначена для очистки воздуха внутри производственных помещений от пыли и других взвесей, а в сочетании с опциональным угольным фильтром позволяет удалять и некоторые химические загрязнения. Применение подобного оборудования оправдано, когда традиционное проветривание невозможно из-за зимних холодов, отсутствия подходящей по мощности вентиляции или экологических ограничений, ведь пыль и запахи могут мешать соседям.

Характеристики AFS-500 оптимальны для работы в мастерских и небольших производственных цехах площадью около 30-50 кв.м с внутренним объемом до 120 м³. Параметры встроенных фильтров подойдут для удаления самых разных промышленных загрязнений, начиная с мелкодисперсных вроде сварочных аэрозолей и взвесей ЛКМ, до сравнительно крупных, например, опилок или шлифовальной пыли. Предусмотрено две ступени очистки: внутри «тонкий» 1-микронный фильтр, снаружи «грубый» электростатический на 5 мкм или угольный, улавливающий не только крупные частицы, но и молекулы химических загрязнителей.

В зависимости от необходимости доступен один из трех режимов интенсивности работы с переключением кнопками на панели управления.



Profi

ОСОБЕННОСТИ:

- Двухступенчатая фильтрация (отсев 98% частиц размером 5 мкм и 85% частиц размером 1 мкм)
- Возможность установки угольного фильтра
- Три режима производительности

ТЕХНИЧЕСКИЕ ХАРАКТЕРИСТИКИ

Модель	AFS-500
Артикул (230 В)	708611M
Потребляемая мощность	120 Вт
Производительность фильтрации	360, 480 и 600 м ³ /ч
Уровень шума на первой, второй и третьей скорости	57, 59 и 61 Дб
Тонкость фильтрации наружным электростатическим фильтром	5 мкм
Тонкость фильтрации основным внутренним фильтром	1 мкм
Максимальный объем очищаемого помещения	120 м ³
Габаритные размеры (ДхШхВ)	400х610х310 мм
Вес	15 кг

СТАНДАРТНАЯ КОМПЛЕКТАЦИЯ:

- Электростатический фильтр предварительной очистки
- Основной фильтр



ПРИНАДЛЕЖНОСТИ

Артикул	Описание
708731	Сменный наружный электростатический фильтр
70873110	Комплект из 10 сменных наружных электростатических фильтров
708734	Наружный сменный угольный фильтр
70873405	Комплект из 5 сменных наружных угольных фильтров
70973705	Комплект из 5 сменных внутренних фильтров

ОПИСАНИЕ:

Система фильтрации Jet ASF-1000 B предназначена для очистки воздуха во всех производственных помещениях, где происходит загрязнение пылью или частицами лакокрасочных материалов, образующих взвесь. Предусмотрено два основных режима работы устройства: непрерывный и программируемый. Последний используется для очистки помещения в нерабочее время: при помощи ДУ-пульта устанавливают таймер на 2, 4 или 8 часов и мощность (производительность работы) — отработав программу, AFS-1000 B отключится.

Система фильтрации — двухступенчатая. В штатный комплект поставки входит наружный электростатический фильтр. Он очень эффективен и задерживает большую часть загрязнений, оставляя на долю основного встроенного фильтра лишь самую тонкую фракцию взвеси (в основном частицы менее 5 мкм). Внешний электростатический фильтр можно заменить на опционный угольный: он удаляет не только механические, но и некоторые химические загрязнители, очищая воздух от запахов.

Монтаж системы производят на высоте не менее двух метров от пола на опору, выдерживающую не менее 40 кг статической нагрузки; также предусмотрены петли для подвеса к потолку. Производительность устройства соответствует помещению объемом до 300 кубических метров.



Profi

ОСОБЕННОСТИ:

- Пульт дистанционного управления с таймером
- Двухступенчатая фильтрация (отсев 98% частиц размером 5 мкм и 85% частиц размером 1 мкм)
- Возможность установки угольного фильтра
- Три установки таймера выключения
- Три режима производительности

ТЕХНИЧЕСКИЕ ХАРАКТЕРИСТИКИ

Модель	AFS-1000 B
Артикул (230 В)	708620M
Потребляемая (выходная) мощность	0,2 (0,12) кВт
Производительность фильтрации	700, 900 и 1200 м³/ч
Уровень шума на первой, второй и третьей скорости	62, 66 и 68 Дб
Установки таймера выключения	2, 4 и 8 ч
Тонкость фильтрации наружным электростатическим фильтром	5 мкм
Тонкость фильтрации основным внутренним фильтром	1 мкм
Максимальный объем очищаемого помещения	300 м³
Габаритные размеры (ДхШхВ)	768x610x305 мм
Вес	25 кг

СТАНДАРТНАЯ КОМПЛЕКТАЦИЯ:

- Электростатический фильтр предварительной очистки
- Основной фильтр
- Комплект из четырех петель для монтажа к потолку
- Пульт дистанционного управления

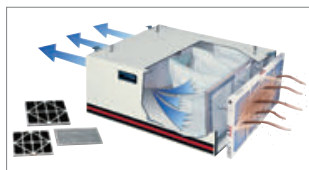

ПРИНАДЛЕЖНОСТИ

Артикул	Описание
70873305	Комплект из 5 сменных внутренних фильтров
708731	Сменный наружный электростатический фильтр
70873110	Комплект из 10 сменных наружных электростатических фильтров
708734	Наружный сменный угольный фильтр
70873405	Комплект из 5 сменных наружных угольных фильтров

Принадлежности

К ВЫТЯЖНЫМ УСТАНОВКАМ



Изображение	Описание	Артикул
	Серый антистатический шланг ПВХ длинной 5м, \varnothing 100мм, стенка 0,3мм длинной 10м, \varnothing 100мм, стенка 0,3мм Применение: взвесь, мелкие опилки	PVP300.100.5 PVP300.100.10
	Прозрачный полипропиленовый шланг длинной 5м, \varnothing 60мм, стенка 0,5мм длинной 10м, \varnothing 60мм, стенка 0,5мм Применение: опилки, стружка	PO500.060.5 PO500.060.10
	Прозрачный полипропиленовый шланг длинной 5м, \varnothing 100мм, стенка 0,5мм длинной 10м, \varnothing 100мм, стенка 0,5мм Применение: опилки, стружка	PO500.100.5 PO500.100.10
	Прозрачный полиуретановый шланг длинной 5м, \varnothing 100мм, стенка 0,5мм длинной 10м, \varnothing 100мм, стенка 0,5мм Применение: стружка, щепа	PU500.100.5 PU500.100.10
	Поворот 90°, \varnothing 100 мм	JW-1017
	Соединительная муфта, \varnothing 100 мм Антистатическая	JW-1019
	Y-образный разветвитель, \varnothing 100 мм Низкое сопротивление потоку	JW-1015
	T-образный разветвитель, \varnothing 100 мм	JW-1013
	Штуцер-адаптер 210x210 мм Для подключения гибкого шланга \varnothing 100мм	JW-1001
	Штуцер-адаптер \varnothing 100мм Для подключения гибкого шланга \varnothing 100мм	JW-1047
	Переходная муфта, \varnothing 57/100 мм	JW-1000
	Универсальная переходная муфта \varnothing 25, 50, 60, 75, 100, 125, 150 мм	JW-1039
	Задвижка \varnothing 100 мм Для регулировки и перекрытия потока. Алюминий	JW-1142
	Хомут червячный \varnothing 100 мм Оцинкованная сталь	JW-1022
	Хомут червячный с «мостиком» \varnothing50-70 мм Хомут червячный с «мостиком» \varnothing90-110 мм Оцинкованная сталь	SH050-070 SH090-110
	Фильтрующий картридж 2 мкм \varnothing 510x630 мм Для DC-1100A, DC-1100CK и DC-1900A	708739

Изображение	Описание	Артикул
	Фильтрующий картридж 5 мкм \varnothing 610x1050 мм для DC-3500 и DC-5500	10000411
	Фильтрующий картридж 2 мкм \varnothing 500x610 мм для DC-1200, DC-2300 и DC-5000	19500117
	Насадка для сбора стружки \varnothing 100 мм	JW-1003
	Насадка с трубой-удлинителем для уборки помещений \varnothing 100 мм	10000413
	Насадка с рукояткой и роликами для уборки помещений \varnothing 100 мм	10000414

СМЕННЫЕ МЕШКИ ДЛЯ ВЫТЯЖНЫХ УСТАНОВОК

Наименование	Диаметр	Ширина	Высота	Артикул
Мешки для мусора (5шт.) для DC-900 / DC-900A	360 мм	555 мм	860 мм	709565
Мешок для сбора стружки для DC-2300 (1шт.)	490 мм	770 мм	1230 мм	DC2300CB
Мешки для сборки стружки (5шт.) для DC-1100A / 1100CK / 1200 / 1900A / 2300 / 3000A	510 мм	795 мм	1020 мм	709563
Мешки для сборки стружки (1шт.) для DC-1800	550 мм	865 мм	1320 мм	10000336-1
Мешок для сбора стружки для DC-3500 / 5500 (1шт.)	640 мм	1000 мм	1420 мм	DC-3500-30
Мешок для сбора стружки с фильтра для JCDC-1.5/ JCDC-3/ CDC-2200 (1шт.)	380 мм	595 мм	520 мм	511-G002
Мешок для сбора стружки для JCDC-1.5 / CDC-2200 (1шт.)	500 мм	785 мм	850 мм	511-G022

ПИЛЕНИЕ
СТРОГАНИЕ
ОБРАБОТКА КРОМКИ
ФРЕЗЕРОВАНИЕ
КОМБИНИРОВАННЫЕ
ТОКАРНАЯ ОБРАБОТКА
ШЛИФОВАНИЕ
ПАЗОВАЛЬНЫЕ
ВЫТЯЖНЫЕ УСТАНОВКИ
ЗАТОНКА ИНСТРУМЕНТА
СВЕРЛЕНИЕ
ВОСТОПОМОГАТЕЛЬНЫЕ ОБОРУДОВАНИЕ
ТРИТОН

ОПИСАНИЕ:

Jet JBG-150 и JBG-200 — профессиональные заточные станки с классическим дизайном и набором функций, востребованные в каждой мастерской. Вал двигателя посажен в пылеизолированные шариковые подшипники. Моторы имеют достаточный запас мощности, что позволяет им не перегреваться при длительной работе. Дополнительное преимущество оборудования Jet – широкий выбор качественных принадлежностей (точильных камней), представленных в фирменном каталоге.

В базовом оснащении на валу станков смонтирован камень для «обдирки» (быстрого грубого съёма материала) и для чистовой заточки инструмента. Установлены защитные ограждения кругов из листовой стали, каждое из которых оборудовано прозрачным экраном и регулируемым упором под инструмент. Для освещения рабочей зоны предусмотрена лампа на гибком кронштейне. За дополнительную плату можно приобрести напольную подставку в виде массивной чугунной стойки с полкой-кронштейном для ёмкости с водой.

JBG-150



JBG-200



Profi

ОСОБЕННОСТИ:

- Пылеизолированные шарикоподшипники вала двигателя
- Корпус из чугуна
- Два регулируемых подручника
- Два регулируемых прозрачных щитка
- Лампа подсветки на гибком кронштейне

ТЕХНИЧЕСКИЕ ХАРАКТЕРИСТИКИ

Модель	JBG-150	JBG-200
Артикул (230 В)	577901M	577902M
Потребляемая (выходная) мощность	0,44 (0,26) кВт	0,67 (0,37) кВт
Частота вращения шлифовального круга	2850 об/мин	2850 об/мин
Размеры шлифовальных кругов (ДхВ)	150х20 мм	200х25 мм
Посадочный диаметр шлифовальных кругов	12,7 мм (1/2")	16 мм (5/8")
Зернистость шлифовальных кругов	36G и 60G	36G и 60G
Габаритные размеры (ДхШхВ)	430х200х266 мм	440х230х290 мм
Вес	10 кг	17 кг

СТАНДАРТНАЯ КОМПЛЕКТАЦИЯ:

- Обдирочный круг 36G и круг для чистовой обработки 60G
- Лампа подсветки



PG xxx.01.xxx

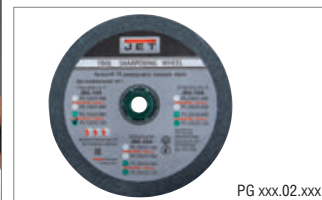

PG xxx.02.xxx

ПРИНАДЛЕЖНОСТИ

Артикул	Описание
PG 150.01.040	Круг 150х20х12,7 мм, 40G, белый для JBG-150
PG 150.01.060	Круг 150х20х12,7 мм, 60G, белый для JBG-150
PG 150.02.080	Круг 150х20х12,7 мм, 80G, зелёный для JBG-150
PG 150.02.120	Круг 150х20х12,7 мм, 120G, зелёный для JBG-150
PG 200.01.040	Круг 200х25х16 мм, 40G, белый для JBG-200
PG 200.01.060	Круг 200х25х16 мм, 60G, белый для JBG-200
PG 200.02.080	Круг 200х25х16 мм, 80G, зелёный для JBG-200
PG 200.02.120	Круг 200х25х16 мм, 120G, зелёный для JBG-200
577172	Чугунная стойка-подставка под станок

ОПИСАНИЕ:

Jet JBG-10A — мощный промышленный заточной станок. Скорость вращения кругов составляет 1450 об/мин - вдвое ниже, чем обычно, что важно для качественной заточки инструмента из углеродистых сталей, подверженных отпуску на режущей кромке. Немаловажное значение при точных работах имеет и массивная конструкция станка, хорошо поглощающая вибрации. Из чугуна выполнены корпус, основание, регулируемые опоры и защитные кожухи, снабженные патрубками для подключения к системе пылеотсоса.

Благодаря высокой мощности электродвигателя (особенно в трехфазном варианте исполнения) обеспечивается уверенная производительная обдирка и возможность продолжительной работы без перегрева.



Industrial

ОСОБЕННОСТИ:

- Пылеизолированные шарикоподшипники вала двигателя
- Корпус из чугунного литья
- Защитные кожухи из чугунного литья с патрубками для пылеотсоса
- Два регулируемых подручника
- Два регулируемых прозрачных щитка

ТЕХНИЧЕСКИЕ ХАРАКТЕРИСТИКИ

Модель	JBG-10A
Артикул (230 В)	577103М
Потребляемая (выходная) мощность	1,9 (1,1) кВт
Артикул (400 В)	577103Т
Потребляемая (выходная) мощность	2,8 (1,45) кВт
Частота вращения шлифовального круга	1450 об/мин
Размеры шлифовальных кругов (ДхВ)	250х25 мм
Посадочный диаметр шлифовальных кругов	25,4 мм (1")
Зернистость шлифовальных кругов	24G и 46G
Габаритные размеры (ДхШхВ)	620х330х310 мм
Вес	50 кг

СТАНДАРТНАЯ КОМПЛЕКТАЦИЯ:

- Обдирочный круг 24G и круг для чистовой обработки 46G

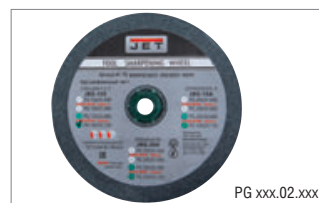

ПРИНАДЛЕЖНОСТИ

Артикул	Описание
PG 250.01.040	Круг 250х25х25,4 мм, 40G, белый для JBG-10A
PG 250.01.060	Круг 250х25х25,4 мм, 60G, белый для JBG-10A
PG 250.02.080	Круг 250х25х25,4 мм, 60G, зелёный для JBG-10A
PS 250.02.120	Круг 250х25х25,4 мм, 120G, зелёный для JBG-10A
577172	Чугунная стойка-подставка под станок

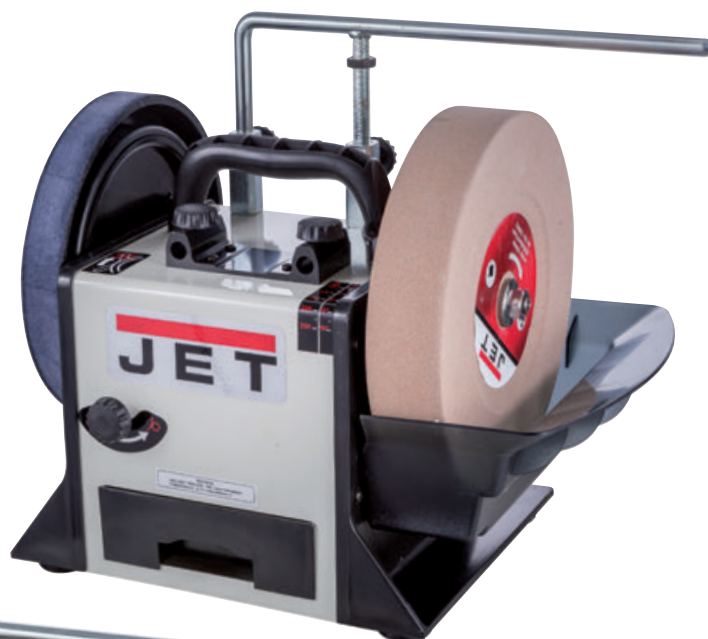

JSSG-10



JSSG-8-M

Profi

ОСОБЕННОСТИ:

- Пыле- и влагоизолированные шарикоподшипники вала двигателя
- Вал и крепеж для кругов из нержавеющей стали
- Плавная регулировка частоты вращения
- Емкость с водой для смачивания абразивного диска
- Регулируемые направляющие штанги для фиксации вспомогательных приспособлений
- Рукоятка для переноски

ТЕХНИЧЕСКИЕ ХАРАКТЕРИСТИКИ

Модель	JSSG-8-M	JSSG-10
Артикул (230 В)	10000409M	708015M
Потребляемая мощность	0,16 кВт	0,16 кВт
Частота вращения шлифовального круга	100-200 об/мин	90-150 об/мин
Размеры шлифовального круга (ДхВ)	200х40 мм	250х50 мм
Размеры полировального круга (ДхВ)	190х30 мм	230х30 мм
Посадочный диаметр кругов	12 мм	12 мм
Зернистость шлифовального круга	220G	220G
Диаметр кронштейна для приспособлений	12 мм	12 мм
Габаритные размеры (ДхШхВ)	330х220х250 мм	400х300х330 мм
Вес	7,8 кг	14,5 кг

■ СТАНДАРТНАЯ КОМПЛЕКТАЦИЯ:

- Шлифовальный круг 220G
- Полировальный кожаный круг
- Брусок для очистки шлифовального круга
- Приспособление для доводки столярного инструмента и ножей
- Угловой калибр для установки угла заточки и угломер для измерения угла заточки инструмента
- Полировальная паста для кожаного круга
- Кронштейн для опоры инструмента и крепления приспособлений



ОПИСАНИЕ:

Jet JSSG-8-M и JSSG-10 — шлифовально-полировальные станки для заточки, правки и доводки режущего инструмента (в основном ручного) с высокой точностью и без отпуска режущей кромки. Модификации имеют схожее устройство и изготовлены на одинаково высоком профессиональном уровне, основное различие между ними – размер дисков.

Вал с кругами (абразивным, шлифовальным и кожаным полировальным) вращается с небольшой скоростью, которую можно регулировать при помощи рукоятки на передней панели. Шлифовальный камень погружен в ванну для смачивания водой.

В комплект входят держатель инструмента с винтовыми зажимами и кронштейн-направляющая для работы с ним или с другими вспомогательными приспособлениями (большой ассортимент представлен под маркой JET и поставляется за дополнительную плату). В зависимости от выполняемой работы, кронштейн монтируют с одной или другой стороны корпуса, что позволяет шлифовать от кромки к обуху или наоборот. Для регулировки угла заточки его перемещают, меняя расстояние до поверхности точильного камня.

Благодаря удачному сочетанию характеристик и возможности регулирования скорости вращения, станки востребованы у мастеров, работающих с деревом, поскольку именно они сталкиваются с необходимостью заточки большого количества инструмента с лезвием из углеродистой стали, имеющей слабую температурную стойкость. Дополнительное достоинство Jet JSSG-8 и JSSG-10 – диаметр кронштейна для установки приспособлений соответствует распространенному стандарту (12 мм), что облегчит их подбор и покупку.



JSSG-8

JSSG-10

ПРИНАДЛЕЖНОСТИ ДЛЯ JSSG-8-M и JSSG-10



708017*

Брусок для очистки шлифовального круга
Двусторонний брусок JET для очистки шлифовального круга с грубой шероховатой и гладкой мелкозернистой поверхностями.



708026

Приспособление для шлифования прямых кромок
Фиксатор с двойным зажимом позволяет затачивать прямые лезвия с разной в сечении толщиной, такие как лезвия ножниц, секаторов и пр. Применяется для шлифования вдоль направляющей штанги SA-1



708018

Приспособление с алмазным резцом для правки шлифовального круга
Используется совместно с направляющей штангой SA-1 для исправления формы круга до или после шлифования.



708027

Дополнительная опора-подручник
Используется для заточки на боковой поверхности круга совместно с опором TR-1 или вручную



708019

Приспособление для шлифования вдоль кромки
Малая державка для фиксации и заточки лезвий длиной до 10 см с опорой на направляющую штангу. Облегчает удержание правильного угла при работе с лезвиями имеющими закругленные участки.



708028

Профилированный съёмный кожаный круг
Круг из натуральной кожи для полирования и доводки стамесок с жалом V-образного профиля и для обработки труднодоступных областей кромок других инструментов



708020

Приспособление для заточки стамесок с полукруглым жалом
Приспособление-державка монтируется на направляющей штанге SA-1 и позволяет поворачивать зафиксированный инструмент вокруг продольной оси, обтачивая полукруглую, овальную или V-образную кромку

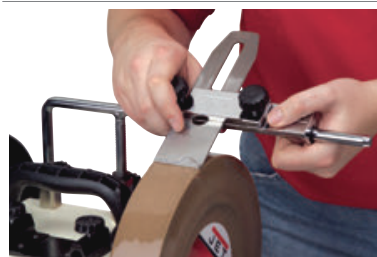

708029*

Приспособление для заточки ножей рубанков и столярного инструмента
Держатель со скользящими направляющими для установки на штангу SA-1. Подходит для заточки и правки плоских лезвий с прямой режущей кромкой (ножи рубанков, стамески и т.п.)



708021

Приспособление для шлифования вдоль кромки
Большая державка для фиксации и заточки лезвий длиной более 10 см с опорой на направляющую штангу. Облегчает удержание правильного угла при работе с лезвиями имеющими закругленные участки.



708031

Приспособление для заточки топоров
Держатель со скользящими направляющими для установки на штангу SA-1. Предназначен для удержания при заточке инструментов с широким обухом: топоров, колунов и пр.



708023*

Полировальная паста в тубике



708032

Приспособление для заточки строгальных ножей с шириной лезвия до 76 мм
Приспособление устанавливается на направляющую штангу SA-1 и используется для заточки строгальных ножей шириной до 76 мм



708025

Приспособление для заточки инструментов со скругленным жалом
Приспособление-стопор для фиксации угла заточки при удержании инструмента вручную. Работа производится с опорой на штангу SA-1. Подходит для заточки стамесок с полукруглой, овальной или V-образной формой кромки, пробойников и т.п.



708033*

Угловой калибр
Предназначен для измерения угла заточки режущей кромке и его переноса для правильной заточки

ПИЛЕНИЕ
СТРОГАНИЕ
ОБРАБОТКА КРОМКИ
ФРЕЗЕРОВАНИЕ
КОМБИНИРОВАННЫЕ
ТОКАРНАЯ ОБРАБОТКА
ШЛИФОВАНИЕ
ПАЗОВАЛЫЕ
ВЫТЯЖНЫЕ УСТАНОВКИ
ЗАТОЧКА ИНСТРУМЕНТА
СВЕРЛЕНИЕ
ВОСПОМОГАТЕЛЬНОЕ ОБОРУДОВАНИЕ
ТРИПОН

ПРИНАДЛЕЖНОСТИ ДЛЯ JSSG-10

	<p>708034 Съемный регулируемый подручник Подручник с винтовым зажимом предназначен для установки на направляющую SA-1 и обеспечивает дополнительную опору при удерживании заточиваемого инструмента вручную</p>
	<p>708040 Удлинение стандартной направляющей Используется совместно с направляющей штангой SA-1, создает конструкцию двойной опоры для работы на любом из кругов без переналадки станка</p>
	<p>708041* Угломер Угломер для измерения угла заточки режущей кромки</p>

ПРИНАДЛЕЖНОСТИ ДЛЯ JSSG-8-M

	<p>708082* Направляющая штанга для опоры инструментов и установки приспособлений для JSSG-8-M Направляющая штанга SA-1 для опоры инструмента при заточивании вручную или для установки вспомогательных приспособлений. Может быть установлена как с лицевой, так и с тыльной стороны станка</p>
	<p>708080* Абразивный шлифовальный круг для JSSG-8-M Малооборотистый (низкоскоростной) круг для мокрого шлифования. Диаметр 200 мм, ширина рабочей поверхности (высота) 40 мм. Обеспечивает эффективное шлифование всех сортов инструментальной стали. Рабочую поверхность можно править алмазным приспособлением JET DT-1 и очищать двусторонним брусом JET SG-1</p>
	<p>708081* Полировальный кожаный круг для JSSG-8-M Предназначен для установки на шлифовально-полировальный станок JET JSSG-8-M. Применяется для работы полировальной пастой при тонкой доводке режущих кромок</p>

*Входит в стандартную комплектацию

	<p>708016 Подставка с двумя ящиками для JSSG-10 Подставка для заточного станка JSSG-10 с креплениями и выдвижными отсеками для хранения принадлежностей. В комплекте четыре крепежных винта с «барашками» для крепления к станку. Два выдвижных отсека для хранения принадлежностей. Боковой кронштейн для сетевого провода. Устойчивая конструкция с четырьмя резиновыми опорами по углам. Бортик по периметру для удержания пролившейся воды.</p>
	<p>708024 Мягкий чехол для защиты станка при хранении и транспортировке для JSSG-10 Чехол защищает полировально-шлифовальный станок во время хранения и при транспортировке</p>
	<p>708039* Направляющая штанга для опоры инструментов и установки приспособлений для JSSG-10 Направляющая штанга SA-1 для опоры инструмента при заточивании вручную или для установки вспомогательных приспособлений. Может быть установлена как с лицевой, так и с тыльной стороны станка</p>
	<p>708042* Абразивный шлифовальный круг для JSSG-10 Малооборотистый (низкоскоростной) круг для мокрого шлифования. Диаметр 250 мм, ширина рабочей поверхности (высота) 50 мм. Обеспечивает эффективное шлифование всех сортов инструментальной стали. Рабочую поверхность можно править алмазным приспособлением JET DT-1 и очищать двусторонним брусом JET SG-1. Материал: электрокорунд (оксид алюминия) на керамической связке</p>
	<p>708043* Полировальный кожаный круг для JSSG-10 Предназначен для установки на шлифовально-полировальный станок JET JSSG-10. Применяется для работы полировальной пастой при тонкой доводке режущих кромок</p>



ОПИСАНИЕ:

Jet JDP-8L и JDP-10L — сверлильные станки, предназначенные для любительской работы с деревом и другими материалами. Несмотря на ограничения по интенсивности эксплуатации, они имеют все функции и системы, присущие профессиональным аналогам.

Друг от друга модификации отличаются мощностью, размерами и незначительно оснащением. У JDP-8L есть ограничитель глубины сверления и линейная миллиметровая шкала для контроля перемещения пиноли шпинделя, у JDP-10L для этих целей предусмотрен лимб (круговая шкала), а ограничителя нет. У обоих станков — регулируемые по наклону и высоте рабочие столы, выполненные из чугуна. В случае необходимости стол вообще можно снять, при этом его роль исполняет основание станка, поверхность которого так же хорошо обработана и имеет пазы для крепления тисков (входят в комплект поставки).

Важное достоинство станков — надёжное исполнение с металлическими шкивами передачи и качественными ремнями, а также наличие конуса шпинделя МК-2, что позволяет использовать сверла с коническим хвостовиком.

JDP-8L



JDP-10L



Новую

ОСОБЕННОСТИ:

- Регулируемый ограничитель глубины сверления (JDP-8L)
- Миллиметровая шкала для контроля глубины сверления (JDP-8L)
- Контроль глубины сверления по лимбу (JDP-10L)
- Регулировка скорости вращения шпинделя переустановкой ремней
- Рабочий стол из чугуна
- Регулировка высоты установки рабочего стола при помощи вращающейся рукоятки (JDP-10L)
- Регулировка наклона рабочего стола

ТЕХНИЧЕСКИЕ ХАРАКТЕРИСТИКИ

Модель	JDP-8L	JDP-10L
Артикул (230 В)	10000355M	10000375M
Потребляемая мощность	0,35 кВт	0,45 кВт
Частота вращения шпинделя на холостом ходу	580-2650 об/мин	220-2450 об/мин
Число скоростей	5	12
Максимальный диаметр зажима для сверл	13 мм	16 мм
Ход пиноли шпинделя	50 мм	60 мм
Конус шпинделя/ посадка патрона	МК-2/ B16	МК-2/ B16
Вылет шпинделя	104 мм	126 мм
Максимальное расстояние шпиндель-стол	200 мм	400 мм
Расстояние шпиндель основание	280 мм	520 мм
Размеры рабочего стола	160x160 мм	200x195 мм
Угол наклона рабочего стола	±0-45°	±0-45°
Габаритные размеры (ДxШxВ)	430x225x580 мм	530x300x820 мм
Вес	19 кг	38 кг

СТАНДАРТНАЯ КОМПЛЕКТАЦИЯ:

- Сверлильный патрон с оправкой
- Станочные тиски



ПРИНАДЛЕЖНОСТИ

Артикул	Описание
GR35195	DPV/CI-80 сверлильные (ширина губок 80 мм)

JDP-8BM / JDP-10BM



ОПИСАНИЕ:

JDP-8BM - настольный сверлильный станок компактного класса. Подойдет на роль универсального в случае бытового использования или для сверления небольших диаметров при профессиональной эксплуатации.

JDP-10BM - полноразмерный сверлильный станок настольного типа. По точности и общему уровню исполнения соответствует профессиональным стандартам оборудования, по мощности, габаритам и вылету - скорее бытовым.

Конструкция обеих моделей относительно проста, но выполнена добротно и основательно: сверлильный модуль, колонна, рабочий стол и опора из массивных чугунных отливок. Двигатели рассчитаны на режим S1, что означает отсутствие существенного нагрева при номинальной мощности даже в течение длительных нагрузочных циклов. В случае JDP-8BM редуктор имеет два пятиручейковых шкива для переустановки ремня, что дает 5 скоростей вращения. Привод шпинделя у JDP-10BM производится двухступенчатой (с промежуточным шкивом) ременной передачей, что дает уже 12 передач. В обоих случаях диапазон скоростей вращения достаточно широк, для того чтобы выбрать оптимальную, на которой двигатель и сверло работают без перегрева.

У JDP-8BM пиноль шпинделя с резьбовым упором-ограничителем, это простой в настройке и точный механизм, позволяющий производить установки с помощью штангенциркуля, или просто отсчитывая обороты гайки. У JDP-10BM рукоятка привода пиноли с лимбом для контроля подачи, а ограничитель хода (глубины сверления) встроенный.

В штатный комплект поставки входят станочные тиски Wilton, для крепления которых предусмотрены пазы на столе и на опорном основании станков..

JDP-8BM



JDP-10BM



Новву

ОСОБЕННОСТИ:

- Регулируемый ограничитель глубины сверления
- Миллиметровая шкала для контроля глубины сверления (JDP-8BM)
- Контроль глубины сверления по лимбу (JDP-10BM)
- 5-ступенчатая регулировка скорости вращения шпинделя переустановкой ремня (JDP-8BM)
- 12-ступенчатая регулировка скорости вращения шпинделя переустановкой ремня (JDP-10BM)
- Рабочий стол из чугуна (JDP-8BM)
- Регулировка высоты установки рабочего стола
- Регулировка высоты установки рабочего стола при помощи вращающейся рукоятки (JDP-10BM)
- Регулировка наклона рабочего стола

ТЕХНИЧЕСКИЕ ХАРАКТЕРИСТИКИ

Модель	JDP-8BM	JDP-10BM
Артикул (230 В)	10000400M	10000430M
Потребляемая мощность	0,23 кВт	0,35 кВт
Частота вращения шпинделя на холостом ходу	550-2600 об/мин	250-2500 об/мин
Максимальный диаметр зажима для сверл	13 мм	16 мм
Ход пиноли шпинделя	50 мм	60 мм
Посадка патрона	B16	MK-2/ B16
Вылет шпинделя	102,5 мм	125 мм
Расстояние шпиндель-стол	215 мм	416 мм
Расстояние шпиндель основание	296 мм	533 мм
Размеры рабочего стола	165x158 мм	193x198 мм
Угол наклона рабочего стола	0-45°	0-45°
Габаритные размеры (ДхШхВ)	440x235x575 мм	500x320x838 мм
Вес	16 кг	30 кг

СТАНДАРТНАЯ КОМПЛЕКТАЦИЯ:

- Сверлильный патрон 13 мм/ 16 мм с оправкой (JDP-10B)
- Станочные тиски Wilton



ПРИНАДЛЕЖНОСТИ

Артикул	Описание
	Ассортимент сверлильных тисков и принадлежностей, стр. 130

ПИЛЕНИЕ
СТРОГАНИЕ
ОБРАБОТКА КРОМКИ
ФРЕЗЕРОВАНИЕ
КОМБИНИРОВАННЫЕ
ТОКАРНАЯ ОБРАБОТКА
ШЛИФОВАНИЕ
ПАЗОВАЛЬНЫЕ
ВЫГИБНЫЕ УСТАНОВКИ
ЗАТОЧКА ИНСТРУМЕНТА
СВЕРЛЕНИЕ
ВОСПОМОГАТЕЛЬНОЕ ОБОРУДОВАНИЕ
ТРИПОН

ОПИСАНИЕ:

JWDP-12 — настольный сверлильный станок профессионального класса, подходящий для универсального (дерево и металл) применения. Основная отличительная черта этой модели — клиноременный вариатор, позволяющий плавно бесступенчато изменять скорость вращения шпинделя. Такая конструкция механизма ускоряет настройку в зависимости от диаметра сверления: вместо снятия и последующей установки ремня достаточно перевести рычаг, причем делают это, не выключая мотор. При этом фактическая скорость вращения шпинделя будет отображаться на цифровом дисплее, что особенно важно при работе с металлом, когда ограничения по частоте вращения режущего инструмента гораздо более строгие, чем при работе с деревом.

Станок оборудован массивным чугунным столом, имеющим Т-образные пазы для крепления тисков. Стол установлен на литом кронштейне, поворачивается вокруг своей оси и наклоняется влево и вправо на угол до 45°. Кронштейн перемещается вверх и вниз по колонне благодаря зубчато-реечному механизму с вращающейся рукояткой. Рабочая поверхность для установки тисков отфрезерована и на основании, что позволяет работать от него, предварительно сняв или отвернув в сторону стол.

Подача пиноли производится стандартным штурвалом с тремя рукоятками, на его оси лимб для контроля глубины сверления. Кроме того, есть винтовой ограничитель с собственной миллиметровой шкалой, облегчающей настройку положения гайки-стопора. Вес подвижной части (шпиндель, быстрозажимной патрон, режущий инструмент) частично компенсируется спиральной пружиной, у которой можно менять предварительный натяг.

Предусмотрен светодиодный фонарик с выключателем для подсветки рабочей области и лазерный указатель оси сверления.

Profi**ОСОБЕННОСТИ:**

- Цифровая индикация скорости вращения шпинделя
- Регулируемый ограничитель глубины сверления
- Контроль глубины сверления по лимбу
- Миллиметровая шкала для контроля глубины сверления
- Лазерный указатель оси сверления
- Светодиодный фонарь подсветки
- Плавная регулировка скорости вращения шпинделя без переустановки ремня (вариатор)
- Цифровое отображение частоты вращения
- Рабочий стол из чугуна
- Выдвижное расширение рабочего стола
- Регулировка высоты установки рабочего стола при помощи вращающейся рукоятки
- Регулировка наклона рабочего стола
- Быстрозажимной сверлильный патрон
- Поворотный рабочий стол
- Четыре Т-образных паза в столе

ТЕХНИЧЕСКИЕ ХАРАКТЕРИСТИКИ

Модель	JWDP-12
Артикул (230 В)	716000M
Потребляемая (выходная) мощность	0,55 (0,37) кВт
Частота вращения шпинделя на холостом ходу	440-2580 об/мин
Максимальный диаметр зажима для сверл	16 мм
Ход пиноли шпинделя	80 мм
Конус шпинделя/ посадка патрона	МК-2/ B16
Вылет шпинделя	152 мм
Расстояние шпиндель-стол	430 мм
Расстояние шпиндель-основание	590 мм
Размеры рабочего стола	243x243 мм
Угол наклона рабочего стола	-45°-0-45°
Габаритные размеры (ДхШхВ)	580x420x940 мм
Вес	38 кг

**СТАНДАРТНАЯ КОМПЛЕКТАЦИЯ:**

- Быстрозажимной 16 мм сверлильный патрон с оправкой

ПРИНАДЛЕЖНОСТИ

Артикул	Описание
	Ассортимент сверлильных тисков и принадлежностей, стр. 130

ОПИСАНИЕ:

JDP-13FM - сверлильный станок профессионального класса напольной конфигурации. Оборудован мощным двигателем, рассчитанным на работу в режиме S1 (продолжительный) при потреблении 550 Вт, а при кратковременных пиковых нагрузках способным развивать и существенно больше.

Массивный чугунный стол круглой формы имеет радиальные прорези для установки тисков (поставляются в комплекте) и может вращаться вокруг своей оси. Поворотный кронштейн обеспечивает наклон в обе стороны для сверления под углом и регулируется по высоте при помощи зубчато-реечного механизма. Рабочая область с прорезями есть и на основании станка, что позволяет работать от него, в этом случае расстояние до шпинделя будет достигать 1244 мм. Колонна, кронштейны, стол и прочие образующие конструкцию детали выполнены массивно и прочно, с расчетом на большие усилия при подаче сверла.

Ход пиноли контролируют по лимбу, совмещенному с регулируемым концевым ограничителем. Стандартный, поставляемый в комплекте, патрон – быстросажимной, стандарт его посадки на оправку V16, отверстие шпинделя – под конус МК-2. Привод от мотора производится через двухступенчатую (с промежуточным шкивом) ременную передачу, которая позволяет выбрать одну из 12 скоростей.

Данный станок имеет прочную, простую и надежную конструкцию, которая обеспечивает высокую надежность, долговечность и точность в работе, как при бытовом, так и при профессиональном режиме эксплуатации.



NEW!

Profi

ОСОБЕННОСТИ:

- Регулируемый ограничитель глубины сверления
- Контроль глубины сверления по лимбу
- 12-ступенчатая регулировка скорости вращения шпинделя переустановкой ремня
- Рабочий стол из чугуна
- Регулировка высоты установки рабочего стола при помощи вращающейся рукоятки
- Регулировка наклона рабочего стола
- Поворотный рабочий стол
- Быстросажимный сверлильный патрон

ТЕХНИЧЕСКИЕ ХАРАКТЕРИСТИКИ

Модель	JDP-13FM
Артикул	10000440
Потребляемая мощность	0,55 кВт
Частота вращения шпинделя на холостом ходу	250-2500 об/мин
Максимальный диаметр зажима для сверл	16 мм
Ход пиноли шпинделя	80 мм
Конус шпинделя/ посадка патрона	МК-2/ V16
Вылет шпинделя	169 мм
Расстояние шпиндель-стол	760 мм
Расстояние шпиндель основание	1244 мм
Диаметр рабочего стола	300 мм
Угол наклона рабочего стола	0-45°
Габаритные размеры (ДхШхВ)	625x395x1587 мм
Вес	50 кг

СТАНДАРТНАЯ КОМПЛЕКТАЦИЯ:

- Быстросажимный 16 мм сверлильный патрон с оправкой
- Станочные тиски Wilton

ПРИНАДЛЕЖНОСТИ

Артикул	Описание
	Ассортимент сверлильных тисков и принадлежностей, стр. 130

ОПИСАНИЕ:

JDP-15B и JDP-17 настольный и напольный варианты профессионального сверлильного станка для применения в столярной мастерской. Рабочие параметры этих моделей оптимизированы для решения задач, возникающих при деревообработке: больше обычного ход пиноли шпинделя, повышена максимальная скорость вращения, рабочий стол увеличенной площади имеет прорези для крепления заготовки с помощью струбцин и большое отверстие в центре для сменной («жертвенной») вставки. Важная особенность – наличие четырех регулировочных винтов под основанием, что позволяет использовать вставки, сделанные из материала разной толщины. У обоих станков стол поворачивается на угол до 90 градусов, что позволяет размещать длинные заготовки вертикально. В остальном конструкция аналогична моделям, ориентированным на сверление металла, и не уступит им с точки зрения жесткости, массивности и запаса прочности.

Предусмотрен основной набор регулировок, включая смену частоты вращения шпинделя за счет переустановки ремней (передача двухступенчатая). На одной из ступеней – натяжитель с быстрозажимной фиксацией барашком, что позволяет ослаблять его без использования вспомогательных инструментов.

Станки оборудованы лазерным указателем центра сверления в виде перекрестия двух лучей и светодиодным фонариком подсветки с регулировкой направления светового луча.



JDP-15B



JDP-17

Profi

ОСОБЕННОСТИ:

- Регулируемый ограничитель глубины сверления
- Контроль глубины сверления по лимбу
- Лазерный указатель оси сверления
- LED-подсветка рабочей области
- 16-ступенчатая регулировка скорости вращения шпинделя переустановкой ремня
- Рабочий стол из чугуна литья
- Регулировка высоты установки рабочего стола при помощи вращающейся рукоятки
- Регулировка наклона рабочего стола
- Поворотный рабочий стол
- Быстрозажимной сверлильный патрон
- Два Т-образных паза в столе
- Сменная вставка в центре стола с регулировкой высоты

ТЕХНИЧЕСКИЕ ХАРАКТЕРИСТИКИ

Модель	JDP-15B	JDP-17
Артикул (230 В)	716200M	716300M
Потребляемая (выходная) мощность	1,0 (0,55) кВт	1,0 (0,55) кВт
Артикул (400 В)	716200T	716300T
Потребляемая (выходная) мощность	1,0 (0,55) кВт	1,0 (0,55) кВт
Частота вращения шпинделя на холостом ходу	180-2900 об/мин	180-2900 об/мин
Максимальный диаметр зажима для сверл	16 мм	16 мм
Ход пиноли шпинделя	80 мм	127 мм
Конус шпинделя/ посадка патрона	МК-2/ В16	МК-2/ В16
Вылет шпинделя	190 мм	215 мм
Расстояние шпиндель-стол	471 мм	763 мм
Расстояние шпиндель основание	778 мм	1194 мм
Размеры рабочего стола	320x454 мм	356x483 мм
Угол наклона рабочего стола	0-90°	0-90°
Габаритные размеры (ДхШхВ)	677x434x1115 мм	723x483x1679 мм
Вес	71 кг	86 кг

СТАНДАРТНАЯ КОМПЛЕКТАЦИЯ:

- Быстрозажимной сверлильный патрон 16 мм с оправкой



ПРИНАДЛЕЖНОСТИ

Артикул	Описание
	Ассортимент сверлильных тисков и принадлежностей, стр. 130

ОПИСАНИЕ:

Jet JDR-34 и JDR-34F — радиально-сверлильные станки, предоставляющие пользователю большую свободу настройки. Сверлильная часть у этих моделей закреплена на горизонтальной колонне и может перемещаться по радиусу от основной. Это позволяет просверлить ряд отверстий вдоль одной линии или адаптировать станок для конкретной работы: увеличить вылет для сверления на большом расстоянии от края крупной заготовки или уменьшить его для повышения жесткости и точности.

Механизм крепления сверлильной части также позволяет наклонять её на произвольный угол в пределах от 90° влево и до 45° вправо, благодаря чему возможно делать отверстия под углом к поверхности заготовки на ровно установленном столе. Сам стол регулируется по высоте установки. У модели JDR-34 он стандартный прямоугольный, у JDR-34F — круглый поворотный с возможностью дополнительной регулировки в горизонтальной плоскости.

Оба станка комплектуются лазерным устройством для отображения на поверхности заготовки центра предстоящего отверстия и удобным быстрозажимным патроном.



JDR-34



JDR-34F

Новы

ОСОБЕННОСТИ:

- Регулируемый ограничитель глубины сверления
- Контроль глубины сверления по лимбу
- Лазерный указатель оси сверления
- Регулировка наклона сверлильной части
- Регулировка вылета (продольный ход сверлильной части)
- Рабочий стол из чугуна
- Регулировка высоты установки рабочего стола при помощи вращающейся рукоятки
- Регулировка наклона рабочего стола
- Поворотный рабочий стол
- Быстрозажимной сверлильный патрон

ТЕХНИЧЕСКИЕ ХАРАКТЕРИСТИКИ

Модель	JDR-34	JDR-34F
Артикул (230 В)	10000390M	10000395M
Потребляемая (выходная) мощность	0,6 (0,35) кВт	0,6 (0,35) кВт
Частота вращения шпинделя на холостом ходу	500-2500 об/мин	500-2500 об/мин
Число скоростей	5	5
Максимальный диаметр зажима для сверл	16 мм	16 мм
Ход пиноли шпинделя	80 мм	80 мм
Конус шпинделя/ посадка патрона	МК-2/ В16	МК-2/ В16
Вылет шпинделя	155-410 мм	155-410 мм
Максимальное расстояние шпиндель-стол	235 мм	650 мм
Расстояние шпиндель основание	350 мм	1200 мм
Размеры рабочего стола	220x230 мм	ø300 мм
Угол наклона рабочего стола	±0-90°	±0-90°
Угол наклона сверлильной части	0-90°/0-45°	0-90°/0-45°
Габаритные размеры (ДxШxВ)	830x320x760	830x320x1660
Вес	42 кг	61 кг



Арт. 10000391

СТАНДАРТНАЯ КОМПЛЕКТАЦИЯ:

- Быстрозажимной сверлильный патрон с оправкой
- Блок лазерной индикации оси сверления



ПРИНАДЛЕЖНОСТИ

Артикул	Описание
10000391	Подставка для JDR-34
Ассортимент сверлильных тисков и принадлежностей, стр. 130	

ОПИСАНИЕ:

Jet JRD-387A — радиально-сверлильный станок промышленного класса, предназначенный для работы с любыми материалами (металл, древесина, пластики, композиты и т.п.). Имеет жесткую, прочную и массивную конструкцию, которая обеспечивает точность, отсутствие вибраций и долговечность. Поставляется в комплекте с металлической тумбой-подставкой, одновременно служащей вместительным отсеком для хранения принадлежностей и инструментов.

Предусмотренные регулировки позволяют адаптировать станок для решения самых разных задач. Так, вылет сверлильной части меняется в широких пределах, благодаря чему можно сверлить отверстия в крупногабаритных заготовках на расстоянии до 540 мм от края. Максимальное приближение к колонне (140 мм) дает наибольшую жесткость конструкции. Для выполнения настройки ослабляют фиксатор и вращают рукоятку привода зубчато-реечного механизма. Точно также регулируется высота сверлильного узла над столом-основанием: вверх или вниз смещается вся вертикальная колонна вместе с головной частью. Для выполнения отверстий под углом к поверхности ее можно наклонить влево или вправо.

Выбор скорости вращения шпинделя производится переустановкой ремней (их два) на шкивах. Глубину сверления можно контролировать по лимбу или задать винтовым упором-ограничителем.



Industrial

ОСОБЕННОСТИ:

- Регулируемый ограничитель глубины сверления
- Контроль глубины сверления по лимбу
- Регулировка наклона сверлильной части
- Регулировка вылета (продольный ход сверлильной части)
- 9-ступенчатая регулировка скорости вращения шпинделя переустановкой ремня
- Рабочий стол из чугуна литья
- Регулировка высоты сверлильной части над столом при помощи вращающейся рукоятки
- Быстрозажимной сверлильный патрон
- Три Т-образных паза в столе

ТЕХНИЧЕСКИЕ ХАРАКТЕРИСТИКИ

Модель	JRD-387A
Артикул (400 В)	10000393Т
Потребляемая (выходная) мощность	1,35 (0,75) кВт
Частота вращения шпинделя на холостом ходу	230-3100 об/мин
Максимальный диаметр зажима для сверл	16 мм
Ход пиноли шпинделя	85 мм
Конус шпинделя/ посадка патрона	MT-2/ B16
Вылет шпинделя	140-540 мм
Расстояние шпиндель-стол (макс.)	570 мм
Размеры рабочего стола (ДхШ)	740x500 мм
Размер Т-образных пазов	14 мм
Угол наклона сверлильной части	-30°-0-30°
Габаритные размеры (ДхШхВ)	1040x570x1860 мм
Вес	210 кг

СТАНДАРТНАЯ КОМПЛЕКТАЦИЯ:

- Быстрозажимной 16 мм сверлильный патрон с оправкой
- Тумба-подставка с отсеком для хранения инструментов

ПРИНАДЛЕЖНОСТИ

Артикул	Описание
	Ассортимент сверлильных тисков и принадлежностей, стр. 130



ТИСКИ И ПРИНАДЛЕЖНОСТИ

ДЛЯ СВЕРЛИЛЬНЫХ СТАНКОВ



ПРИНАДЛЕЖНОСТИ ДЛЯ СВЕРЛИЛЬНЫХ СТАНКОВ

	GR08420 59500028	DSA/2-1 Втулка переходная МК-2/ МК-1		GR07707	Дорн для сверлильного патрона В16/МК-3
	GR08421 59500029	DSA/3-1 Втулка переходная МК-3/ МК-1		VR3302075	16S Прецизионный быстрозажим- ной патрон 3-16 мм/В16
	GR08423 59500030	DSA/3-2 Втулка переходная МК-3/ МК-2		VR3303079	16Н Сверлильный патрон 1-16 мм/ В16 под ключ
	GR07706	Дорн для сверлильного патрона В16/МК-2			

ТИСКИ СВЕРЛИЛЬНЫЕ

Артикул	Модель	Наименование	Ширина губок мм	Расход мм	Высота губок мм	Масса кг
---------	--------	--------------	-----------------	-----------	-----------------	----------

ТИСКИ ЭКСЦЕНТРИКОВЫЕ СТАНОЧНЫЕ

Простое нажатие или вытягивание центральной ручки устанавливает губки в требуемом положении. Легкий в управлении рычаг подводит эксцентриком губки вперед на 2,4 мм, обеспечивая усилие зажима от 200 кг до 500 кг. Основание сконструировано для возможности сверления сквозных отверстий. Уникальная рукоятка, которая поднимается или опускается для зажима или разжима заготовки.

	13400	1203	Эксцентрикые станочные тиски 75 мм	75	75	30	4,30
	13401	1204	Эксцентрикые станочные тиски 100 мм	100	100	33	8,50
	13402	1206	Эксцентрикые станочные тиски 150 мм	150	150	45	14,50
	13403	1208	Эксцентрикые станочные тиски 200 мм	200	200	50	21,50

ТИСКИ СВЕРЛИЛЬНЫЕ

Стационарные тиски для сверлильных работ. Тиски легко монтируются и, благодаря отшлифованной поверхности и 4 пазам для крепления, надёжно фиксируются на рабочий стол станка. Корпус изготовлен из чугуна. Удобная шарнирная ручка помогает надёжно фиксировать заготовку.

	91193RU	Q75	Сверлильные тиски 75 мм	75	78	19	2,00
	69997RU	Q100	Сверлильные тиски 100 мм	100	100	22	3,00
	91195RU	Q125	Сверлильные тиски 125 мм	125	125	26	5,00
	91196RU	Q150	Сверлильные тиски 105 мм	150	150	26	6,00

ТИСКИ СВЕРЛИЛЬНЫЕ ВЫСОКОТОЧНЫЕ

Изготавливаются из серого чугуна. Предназначены для точных работ. Имеют шлифованное основание и направляющие. Горизонтальные и вертикальные V-образные канавки на неподвижной губке позволяют надёжно удерживать цилиндрические заготовки

	91204RU		Сверлильные высокоточные тиски 150 мм	150	150	36	
---	---------	--	---------------------------------------	-----	-----	----	--

ТИСКИ СВЕРЛИЛЬНЫЕ УНИВЕРСАЛЬНЫЕ

	65010EU		Универсальные сверлильные тиски 75 мм	75	75	31	
	65011EU		Универсальные сверлильные тиски 100 мм	100	100	31	
	65012EU		Универсальные сверлильные тиски 125 мм	125	125	31	5,25

ТИСКИ СВЕРЛИЛЬНЫЕ ТРЁХСТОРОННИЕ

Самые подвижные из всех станочных тисков со всеми степенями подвижности универсальные тиски позволяют устанавливать обрабатываемую деталь под любым желаемым углом. Произведены из плотного высоко ковкого закаленного вторичного чугуна. Профрезерованный паз основания тисков позволяет правильно крепить их на столе станка.

	65013EU		Трёхсторонние сверлильные тиски 100 мм	100	100	35	13,40
---	---------	--	--	-----	-----	----	-------

ТИСКИ СВЕРЛИЛЬНЫЕ ВЫСОКОТОЧНЫЕ

Тиски общего использования для работы на сверлильных станках. Отшлифованные три грани тисков позволяют устанавливать их в любом необходимом положении

	12800RU		Сверлильные высокоточные тиски 63 мм	63	63	38	2,8
	12860RU		Сверлильные высокоточные тиски 75 мм	75	75	44	4,3

ПЛИЛЕНИЕ
СТРОГАНИЕ
ОБРАБОТКА КРОМКИ
ФРЕЗЕРОВАНИЕ
КОМБИНИРОВАННЫЕ
ТОКАРНАЯ ОБРАБОТКА
ШЛИФОВАНИЕ
ПАЗОВАЛЬНЫЕ
ВЫТЯЖНЫЕ УСТАНОВКИ
ЗАТОЧКА ИНСТРУМЕНТА
СВЕРЛЕНИЕ
ВОСПОМОГАТЕЛЬНОЕ ОБОРУДОВАНИЕ
ТРИПОН

ТИСКИ ВЕРСТАЧНЫЕ

Артикул	Модель	Ширина губок мм	Расход мм	Глубина мм	Зажим труб мм	Масса кг
---------	--------	-----------------	-----------	------------	---------------	----------

ТИСКИ ВЕРСТАЧНЫЕ «МЕХАНИК»

Возможность поворота на 360°. Сменные губки для зажима цилиндрических прутков. Съёмные вставки губок тисков. Стандартные рифлёные губки. Усилие зажима 2100 кг/см². Массивная конструкция из чугунного литья. Герметично закрытая конструкция. Наковальня.



WI21300	744	100	115	85	6,5 - 85	17,0
WI21400	745	125	130	95	6,5 - 65	22,0
WI21500	746	150	150	105	6,5 - 90	29,0
WI21800	748A	200	210	115	6,5 - 100	38,0

ТИСКИ ВЕРСТАЧНЫЕ «МАСТЕРСКАЯ»

Поворотные чугунные тиски. Поворотное основание на 360°. Губки для зажима цилиндрических прутков, стандарт (неподвижные). Закалённые рифлёные губки. Усилие зажима 1750 кг/см². Наковальня.



WI63300	WS4	100	100	70	20-40	10,0
WI63301	WS5	125	125	75	15-40	14,0
WI63302	WS6	150	150	88	35-45	20,0
WI63304	WS8	200	200	100	20-40	33,0

ТИСКИ ВЕРСТАЧНЫЕ «ПРАКТИК»

Прочная и долговечная конструкция из чугунного литья с наковальней. Возможность поворота на 180°. Губки из закаленной инструментальной стали, покрытие порошковой краской. Встроенные губки для зажима труб.



WI00191	656HD	150	150	115	3 - 76	28,0
WI11800	648HD	200	190	115	3 - 76	36,0
WI11126	674	115	75	115	13,5 - 60	8,0
WI11127	675	140	100	115	13,5 - 63	12,0

ТИСКИ ВЕРСТАЧНЫЕ РЕВЕРСИВНЫЕ «УНИВЕРСАЛ»

Тиски универсальные, реверсивные, многоцелевые. Прочная и надежная конструкция из чугунного литья. Поворотное основание на 360°. Две рабочие наковальни. Губки из закаленной инструментальной стали. Трубные зажимы.



WI14500	4500	140	150-250	95	3 - 75	26,0
---------	------	-----	---------	----	--------	------

ТИСКИ МИНИ С КРЕПЛЕНИЕМ К СТОЛУ

Быстрое крепление к верстаку винтовым прижимом. Направляющая подвижной губки типа «ласточкин хвост». Несменные губки с гладкой поверхностью. Корпус из чугунного литья.



65023EU	BCV-60	60	40	20		1,2
---------	--------	----	----	----	--	-----

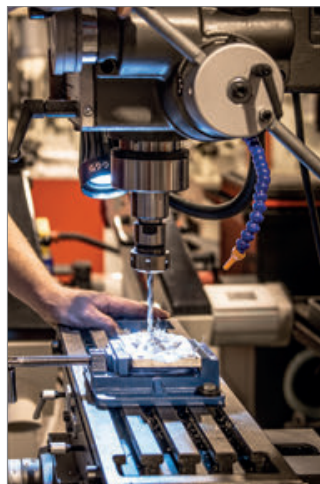

ТИСКИ СТОЛЯРНЫЕ

Артикул	Модель	Расход губок мм	Размер губок (ШхВ) мм	Высота над крепежной площадкой, мм	Размеры крепежной площадки (ШхГ), мм	Габариты без упаковки, мм	Вес, кг
---------	--------	-----------------	-----------------------	------------------------------------	--------------------------------------	---------------------------	---------

ТИСКИ СТОЛЯРНЫЕ СТАЦИОНАРНЫЕ

Изготовлены из мелкозернистого серого чугуна. Губки тисков с положительным схождением. Стальной винт с трапецидальной упорной резьбой обеспечивает плавное перемещение и большое усилие зажима. В корпусе и в подвижной губке предусмотрены отверстия с резьбой для крепления деревянных накладок. Тиски отличаются большим расходом губок, что позволяет использовать их для работы с крупными заготовками.

	65016EU	WWW/150	120	150x60	43	140x55	230x150x130	2,5
--	---------	---------	-----	--------	----	--------	-------------	-----

	65017EU	WWW/175	210	175x70	58	165x90	390x260x140	7,2
--	---------	---------	-----	--------	----	--------	-------------	-----

ТИСКИ СТОЛЯРНЫЕ СТАЦИОНАРНЫЕ МАЛОГАБАРИТНЫЕ

Малогабаритная модель, востребованная как столярами-любителями для работы в домашней мастерской, так и профессионалами в качестве дополнения к большим тискам

	65018EU	WWW/EC-175	160	175x70	58	140x55	270x180x110	3,0
--	---------	------------	-----	--------	----	--------	-------------	-----

ТИСКИ СТОЛЯРНЫЕ МОБИЛЬНЫЕ (С БЫСТРЫМ КРЕПЛЕНИЕМ)

Изготовлены из мелкозернистого литейного чугуна и оборудованы струбциной для быстрого крепления к любой рабочей поверхности, благодаря чему могут использоваться как стационарно, так и мобильно.

	65019EU	WWW/P-6	120	150x50	65	140x55	230x150x180	2,9
--	---------	---------	-----	--------	----	--------	-------------	-----

ТИСКИ СТОЛЯРНЫЕ СТАЦИОНАРНЫЕ С БЫСТРОЗАЖИМНЫМ МЕХАНИЗМОМ

Тиски оборудованы быстроразъёмным механизмом: передняя губка тисков освобождается простым нажатием на защелку, после чего её можно сдвигать без вращения зажимной рукоятки. Это позволяет экономить время при работе с заготовками разных размеров. При высвобождении защёлки механизм блокируется и деталь можно зажать, вращая рукоятку. Тиски изготовлены из мелкозернистого серого чугуна.

	65020EU	WWW/D/Q/7	210	175x75	59	165x90	400x200x210	8,0
--	---------	-----------	-----	--------	----	--------	-------------	-----

ТИСКИ СТОЛЯРНЫЕ СТАЦИОНАРНЫЕ С АВТОМАТИЧЕСКИМ БЫСТРОЗАЖИМНЫМ МЕХАНИЗМОМ

Эти тиски оборудованы уникальным быстродействующим механизмом, благодаря которому очень удобны и производительны в работе. Фиксируют заготовку, как обычно, вращая рукоятку по часовой стрелке, а при обратном вращении перемещения губки не происходит, вместо этого механизм разблокируется, после чего губку можно сдвигать свободно. Чтобы зажать деталь, достаточно повернуть рукоятку в соответствующую сторону — механизм заблокируется автоматически.

	65021EU	WWW/R-9	345	225x100	80	215x115	560x230x160	14,2
--	---------	---------	-----	---------	----	---------	-------------	------



ВАЖНО!

- Губки тисков имеют положительное схождение, то есть при полном смыкании соприкасаются только сверху.
- Такая конструкция обеспечивает надёжную фиксацию заготовок из дерева и оптимальна для столярных тисков.

СТРУБЦИНЫ

НАБОР ГОЛОВОК ДЛЯ СТРУБЦИН

Комплект головок предназначен для самостоятельного изготовления струбцины нужной длины. В качестве штанги используется профилированная труба, деревянная рейка или доска толщиной 25 мм. Фиксация на ней производится штифтом через просверленное в дереве отверстие. Корпуса головок изготовлены из ковкого чугуна, штифты и зажимной винт с воротком из высококачественной стали.



Артикул	Ход зажима	Глубина зажима, мм	Направляющий профиль, мм	Длина направляющего профиля, min, мм	Вес, кг
65022EU	90	50	25x50	140	1,3

СТРУБЦИНА ТРУБНАЯ 3/4"

Комплект деталей для сборки струбцины, состоящий из двух головок, монтируемых на подходящую по длине трубу с внешним диаметром около 26 мм (стандартная водопроводная труба 3/4 дюйма). Неподвижная часть с винтовым упором накручивается на резьбу, подвижная оборудована подпружиненным фиксатором для быстрой подгонки ширины захвата. Корпусные детали струбцины отлиты из качественного высокопрочного чугуна, ходовой винт и зажимные шайбы подвижного упора стальные.



709828EU	42	45	25.9 - 26.2	152	1,2
----------	----	----	-------------	-----	-----



СТРУБЦИНЫ

СТРУБЦИНЫ ПЕРЕПЛЁТНЫЕ SBC

Переplётные струбцины для зажима больших секционных заготовок во время их обработки или склеивания. Штанги изготовлены из стального проката 32x6 мм, головки и направляющие из ковкого чугуна рассчитаны на высокие нагрузки.

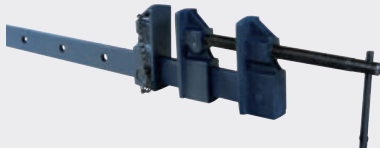

Артикул	Модель	Длина	Разжим
GR39112	SBC/36 Струбцина	900 мм	750 мм



GR39115	SBC/54 Струбцина	1350 мм	1200 мм
---------	------------------	---------	---------

СТРУБЦИНЫ ПЕРЕПЛЁТНЫЕ DBC

Переplётные струбцины с улучшенными характеристиками для зажима больших секционных заготовок во время их обработки или склеивания. Штанги изготовлены из стального проката 32x6 мм, головки и направляющие из ковкого чугуна рассчитаны на высокие нагрузки.

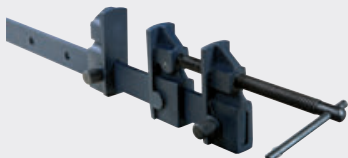

GR39132	DBC/36 Струбцина двойного действия	900 мм	750 мм
---------	------------------------------------	--------	--------



GR39135	DBC/54 Струбцина двойного действия	1350 мм	1200 мм
---------	------------------------------------	---------	---------

СТРУБЦИНЫ С Т-ОБРАЗНЫМ ПРОФИЛЕМ НАПРАВЛЯЮЩЕЙ ТВС

Струбцины, предназначенные для сжатия с высоким усилием, могут использоваться в качестве пресса для склейки деталей, мобильно или стационарно на верстаке. Направляющая повышенной жёсткости с сечением 25x40 мм имеет Т-образный профиль и изготовлена из холодноотянутой стали.



GR39102	ТВС/5 Струбцина с Т-образным профилем	1500 мм	1350 мм
---------	---------------------------------------	---------	---------

GR39103	ТВС/6 Струбцина с Т-образным профилем	1800 мм	1650 мм
---------	---------------------------------------	---------	---------

GR39151	ТВС/7 Струбцина с Т-образным профилем	2100 мм	1950 мм
---------	---------------------------------------	---------	---------



GR39152	ТВС/8-11/16 Струбцина с Т-образным профилем	2650 мм	2495 мм
---------	---	---------	---------

СТРУБЦИНЫ



СТРУБЦИНЫ F-ОБРАЗНЫЕ УНИВЕРСАЛЬНЫЕ

Универсальные F-образные струбцины, предназначенные для фиксации деталей при сборке и их сжатия при склеивании. Имеют прямую профилированную направляющую с насечками из прочной высоколегированной стали и кованные насадные упоры захвата. Винтовой прижим с износостойкой резьбой трапецевидного профиля. Рабочие поверхности захвата оборудованы съемными пластиковыми накладками

Артикул	Ширина и глубина зажима, мм	Сечение профиля, мм	Габариты, мм	Вес, кг
76100	50x150	15x5	205x85x22	0,35
76101	50x200	15x5	260x85x22	0,4
76102	80x300	22x6	380x120x25	0,8
76103	120x500	30x8	600x180x30	1,8
76104	120x800	30x8	900x180x30	2,4
76105	120x1000	30x8	1100x180x30	2,7
76106	120x1250	30x8	1350x180x30	3,1
76107	120x1500	30x8	1610x180x30	3,3

СТРУБЦИНЫ F-ОБРАЗНЫЕ СЛЕСАРНЫЕ

Слесарные F-образные цельнометаллические струбцины с усилием зажима до 300 кгс. Неподвижная часть захвата образована отогнутым участком направляющего профиля и имеет отформованную площадку-упор. Профиль полнотелый из высоколегированной инструментальной стали сечением 20x11 мм с долами для облегчения. Подвижная часть захвата перемещается свободно и блокируется за счет расклинивания под усилием разжима. Для более надежной и четкой фиксации рабочая поверхность имеет насечки. Винтовой механизм с упорной трапецевидной резьбой и металлическим воротком.

Модель	Артикул	Ширина и глубина захвата, мм	Сечение профиля, мм	Усилие сжатия, кгс	Габариты, мм	Вес, кг
660S-8	86100	100x200	20x10	300	310x160x38	0,88
660S-12	86110	100x300	20x10	300	405x160x38	1,00
660S-18	86120	100x450	20x10	300	605x160x38	1,26

СТРУБЦИНЫ F-ОБРАЗНЫЕ СЛЕСАРНЫЕ

Слесарные F-образные цельнометаллические струбцины с усилием зажима до 550 кгс. Неподвижная часть захвата образована отогнутым участком направляющего профиля и имеет отформованную площадку-упор. Профиль полнотелый из высоколегированной инструментальной стали сечением 22x11 мм с долами для облегчения. Подвижная часть захвата перемещается свободно и блокируется за счет расклинивания под усилием разжима. Для более надежной и четкой фиксации рабочая поверхность имеет насечки. Винтовой механизм с упорной трапецевидной резьбой и металлическим воротком.

Модель	Артикул	Ширина и глубина захвата, мм	Сечение профиля, мм	Усилие сжатия, кгс	Габариты, мм	Вес, кг
1200S-8	86130	120x200	22x11	550	315x180x38	1,10
1200S-12	86140	120x300	22x11	550	415x180x38	1,30
1200S-18	86150	120x450	22x11	550	615x180x38	1,65
1200S-24	86160	120x610	22x11	550	710x180x38	1,80

РЫЧАЖНЫЕ БЫСТРОЗАЖИМНЫЕ F-ОБРАЗНЫЕ СЛЕСАРНЫЕ СТРУБЦИНЫ

Слесарные струбцины с рычажным храповым механизмом (усилие зажима до 150 кгс) обладают повышенной эргономичностью, могут быть установлены и сняты без помощи второй руки, что позволяет в одиночку производить сложные работы по монтажу и сборке. Неподвижная часть захвата образована отогнутым участком направляющего профиля и имеет отформованную площадку-упор. Профиль полнотелый из высоколегированной инструментальной стали сечением 13x6 мм с долами для облегчения. Подвижная часть захвата, оборудованная рычажным механизмом, перемещается свободно и блокируется за счет расклинивания под усилием разжима. Для более надежной и четкой фиксации рабочая поверхность имеет насечки.

Артикул	Модель	Ширина и глубина захвата, мм	Сечение профиля, мм	Усилие сжатия, кгс	Габариты, мм	Вес, кг
86800	LC4	60x100	13x6	150	180x125x40	0,5
86810	LC-8	120x200	20x10	350	300x175x45	1,15
86820	LC12	140x300	25x13	500	430x230x50	2,25
86830	LC20	120x500	25x13	550	620x210x50	2,65



Струбцины F-образные универсальные



Струбцины F-образные слесарные



Рычажные быстрозажимные F-образные слесарные струбцины

КОРПУСНЫЕ СТРУБЦИНЫ

НАБОР КОРПУСНЫХ СТРУБЦИН И ПРИНАДЛЕЖНОСТЕЙ

70411EU

ОПИСАНИЕ:

Jet 70411EU — набор корпусных струбцин с необходимыми для удобной работы принадлежностями, предназначен для сборки на клею конструкций из дерева. Включает в себя четыре корпусных струбцины (подробное описание ниже) и вспомогательные приспособления. Это блоки «крест на крест» для удерживания под прямым углом и цилиндрические упоры. Они вкручиваются в корпуса блоков «крест на крест» или в упоры струбцин и применяются для их фиксации на рабочей поверхности с круглыми монтажными отверстиями.

ОСОБЕННОСТИ:

- 12 предметов в комплекте
- Сборка прямоугольных деталей с четырехсторонним сжатием
- Простая установка на рабочей поверхности с круглыми монтажными отверстиями
- Работа на сжатие и на распор



КОМПЛЕКТАЦИЯ

Артикул	Наименование/ описание	Количество
70424EU	Струбцина 610 мм	2 шт.
70440EU	Струбцина 1000 мм	2 шт.
-	Фиксатор корпуса струбцины «крест на крест»	4 шт.
-	Цилиндрический упор для использования на рабочей поверхности	4 шт.
	Вес (брутто)	15,5 кг

КОРПУСНЫЕ СТРУБЦИНЫ

70424EU/ 70440EU

ОСОБЕННОСТИ:

- Неподвижный упор из прочной армированной пластмассы
- Резьба винта с упорным профилем
- Эргономичная рукоятка с нескользящей поверхностью
- Храповый механизм с язычком разблокировки
- Разметка для измерения длины
- Регулируемый концевой упор

ТЕХНИЧЕСКИЕ ХАРАКТЕРИСТИКИ

Артикул	70424EU	70440EU
Тип	Струбцина корпусная 610 мм	Струбцина корпусная 1000 мм
Глубина захвата	105 мм	105 мм
Ширина захвата, макс.	610 мм	1000 мм
Ширина распора, макс.	787 мм	1190 мм
Усилие, макс.	450 кгс	450 кгс
Вес	3 кг	4 кг



ОПИСАНИЕ:

Прочные и удобные в эксплуатации струбцины, оптимальные для работ, связанных со сборкой на клею конструкций из дерева. За счет наличия пластиковых корпусов не повреждают и не пачкают деревянные поверхности. Выполнены разборными, что позволяет переустановить подвижную часть и использовать струбцину на разжим. Оборудованы храповым механизмом с язычком разблокировки, что упрощает подгонку захвата под нужный размер. Металлический несущий профиль имеет симметричные насечки для работы храпового механизма и миллиметровую разметку для измерения расстояний. Пластиковые детали из качественного стеклоармированного полимера (композита) с поверхностью стойкой к налипанию столярного клея.

ОПИСАНИЕ:

Ручной фрезер по дереву Triton TRA001 – мощный профессиональный инструмент универсального назначения, имеющий заводскую адаптацию для эксплуатации в стационарном положении (установка в стол). Модель относится к типу погружных и позволяет менять глубину в процессе работы, в том числе и производить врезку (начинать проход с середины заготовки).

При использовании в режиме ручного инструмента высоту фрезы можно задать несколькими способами. Наиболее привычный из них: регулируемый ограничительный упор плюс трехпозиционный револьверный упор. При этом плавное перемещение вручную облегчает зубчато реечный механизм подъема/опускания с помощью вращения рукоятки сбоку корпуса. Второй способ активируется переключателем и позволяет использовать систему микролифта: подъем/опускание задают вращением ручки сверху корпуса, при этом достижима более высокая точность. Но основное назначение системы микролифта – облегчение настройки в стационарном положении инструмента.

Для установки машины в универсальный стол предусмотрены отверстия в подошве, расположенные под съемной накладкой; если в качестве стола используется Triton TWX7RT KIT, то крепление производится специальными выдвижными штифтовыми захватами и происходит буквально в одно движение. В подошве также есть отверстие для съемной рукоятки микролифта, вращая которую меняют положение фрезы без неудобных операций под столом. Замена режущего инструмента облегчена: кнопка блокировки шпинделя двухсторонняя, а цанговая гайка доступна с лицевой стороны стола. Система блокировки шпинделя имеет защитную блокировку и срабатывает только при положении главного выключателя «OFF» (оптимально). Конструкция системы пылеудаления и вентиляции двигателя учитывает особенности работы в перевернутом положении.



ОСОБЕННОСТИ:

- Возможность установки во фрезерном модуле Triton TWX7 RT001 или универсальном столе
- Система микролифта для регулировки высоты фрезы
- Кнопка переключения механизма регулировки высоты фрезы «микролифт/ свободный ход»
- Зубчато реечный механизм для облегчения регулировки высоты фрезы в режиме «свободный ход»
- Револьверный упор ограничителя хода фрезы
- Съемная (при установке в стол) пружина компенсации веса
- Кнопка блокировки шпинделя с защитой от случайного нажатия
- Съемная подошва с упорами для фрезерования вдоль края и по окружности
- Электронная система стабилизации частоты вращения под нагрузкой и ограничения пускового тока
- Облегченный доступ к щеткам

СТАНДАРТНАЯ КОМПЛЕКТАЦИЯ

- Цанги 8, 12 и 12,7 мм
- Съемная накладка на подошву с параллельным упором и центрирующим острием для фрезерования по кругу
- Рукоятка микролифта
- Ключ для замены фрез



ТЕХНИЧЕСКИЕ ХАРАКТЕРИСТИКИ

Модель	TRA001
Артикул (230 В)	203224
Потребляемая мощность	2,4 кВт
Частота вращения шпинделя на холостом ходу	8000-20000 об/мин
Диаметр цангового зажима (штатно)	8, 12, 12,7 мм
Вертикальный ход фрезы	68 мм
Диаметр отверстия в подошве	78 мм
Число ступеней револьверного упора	3
Диаметр вытяжного штуцера	38 мм
Габаритные размеры (ДхШхВ)	180x295x330 мм
Вес	6 кг

ПРИНАДЛЕЖНОСТИ

Артикул	Описание
888597	TWX7RTKIT Комплект из универсального стола и фрезерного модуля к нему
835367	TWX7RT001 фрезерный модуль для универсального стола
10000760M	JRT-1 универсальный фрезерный стол (алюминий)
10000791M	JRT-2 универсальный фрезерный стол (чугун)
595605	Цанга 6 мм с гайкой для фрезера Triton TRA001
315815	Цанга 8 мм с гайкой для фрезера Triton TRA001
957632	Цанга 12 мм с гайкой для фрезера Triton TRA001
895867	Цанга 12,7 мм с гайкой для фрезера Triton TRA001
206803	TGA250 набор из установочной пластины и восьми копируемых колец из анодированной латуни для фрезерования по шаблону
TRTA001	Адаптер для работы с направляющей шиной (см. описание пилы TTS1400 стр. 132).

ОПИСАНИЕ:

Triton TTS1400 погружная дисковая пила для работы вручну или по направляющей шине (опция). Инструмент оптимизирован для распиловки ламинированных заготовок и имеет переключатель режимов «пиление/ подрезка» для ступенчатого изменения глубины реза. В первом случае выступ диска над подошвой составляет фиксированные 2,5 мм, во втором, соответствует выбранному при регулировке значению. Есть и третье положение этого переключателя: его используют при замене пильного полотна. Для облегчения этой процедуры предусмотрен стопор шпинделя, нажатие которого задействует блокировку выключателя, страхуя от случайного пуска. Для безопасного хранения есть стопор пилы внутри кожуха, что важно и для сохранности самого лезвия.

Продуманный компактный дизайн позволяет выполнитьрезы на расстоянии всего 12 мм от препятствий. Инструмент оборудован полнофункциональным электронным контроллером, в задачи которого входит: плавный пуск, регулировка и стабилизация частоты вращения, защита от перегрузки и от обратного удара.

Конструкция TTS1400 исполнена очень добротнo и полностью соответствует критериям профессионального применения: защитный кожух, опорная подошва и другие силовые элементы отлиты под давлением из легкого сплава и имеют ребра жесткости. Механизм регулировки угла наклона оборудован винтовыми фиксаторами с двух сторон, что повышает жесткость составной конструкции и способствует повышению точности.

В качестве аксессуаров Triton поставляет шины длиной 1500 мм, а так же всевозможные соединители, упоры, фиксаторы и подложки для них (Эти же принадлежности могут использоваться и для работы с фрезером TRA001 достаточно приобрести специальный адаптер). Подошва пилы имеет специальные пазы для установки на шину и пару поворотных замков для фиксации на ней. Специальные эксцентриковые кулачки блокируют перемещение в обратном направлении и служат для повышения безопасности работы, блокируя обратный удар.



ОСОБЕННОСТИ:

- Возможность работы с направляющей шиной Triton (опция)
- Регулировка наклона пильного диска
- Регулировка глубины пропила
- Переключатель режимов «Подрезка-распиловка-замена диска»
- Кнопка блокировки шпинделя с защитой от случайного включения пилы
- Блокировка обратного перемещения при пилении по шине (опция)
- Электронная система защиты от перегрузки и от обратного удара при заклинивании диска
- Электронная система стабилизации частоты вращения под нагрузкой и ограничения пускового тока
- Облегченный доступ к щеткам

ТЕХНИЧЕСКИЕ ХАРАКТЕРИСТИКИ

Модель	TTS1400
Артикул (230 В)	208724
Потребляемая мощность	1,4 кВт
Частота вращения пильного диска на холостом ходу	2000-5300 об/мин
Внешний (посадочный) диаметр пильного диска	165 (20) мм
Максимальная глубина пропила под углом 0° и 45°	54 и 48 мм
Угол наклона пильного диска	0-48°
Габаритные размеры (ДхШхВ)	335x235x250 мм
Вес	5,5 кг

СТАНДАРТНАЯ КОМПЛЕКТАЦИЯ

- Пильный диск Z60



ПРИНАДЛЕЖНОСТИ

Артикул	Описание
213453	TTST1500 Направляющая шина 1500 мм
213522	TTSTC Соединитель 320 мм для стыковки направляющих шин (2 шт.)
213696	TTSWG Быстрозажимные струбицы (2 шт.)
213527	TTSAG Регулируемый угловой упор
213531	TTSTS Рейшшина (поперечный упор)
572102	TTSCS3000 Сменная противоскользкая лента 3000 мм для направляющих шин (22x3000 мм)
207038	TTSAS700 Лента противоскользжения 700 мм для направляющей шины
206874	TTSAS1500 Лента противоскользжения 1500 мм для направляющей шины
213177	TTSPG Параллельный упор 315 мм
213226	TTSDS Пылесборный мешок
214271	TTSCB1500 Сумка для направляющей 1500 мм

ОПИСАНИЕ:

Triton SJA100E — это обновленная и улучшенная модель складного приспособления (верстака) для удерживания самых разных предметов и заготовок. В результате модернизации конструкция, выполненная из листового металла, была значительно усилена, что позволило вдвое повысить предел допустимой нагрузки: со ста до двухсот килограммов. Вес и габариты при этом почти не изменились. Как и прежде, мобильный верстак сделан в виде треноги, что гарантирует устойчивость на любой достаточно твердой поверхности. Механизм складывания теперь оборудован защелками для фиксации парных ног в разложенном положении (раньше это делалось при помощи «барашков»), а непарная опора получила усиленный шарнир, что значительно повысило устойчивость.

Зажим деталей производят рычажно-храповым механизмом с ножным приводом. Предусмотрено два режима его работы: свободный и с блокировкой. В первом случае губки сжимаются только пока давят на педаль, во втором усилии зажима сохраняется, а чтобы его снять, потребуется переключить тиски в режим свободного хода и одновременно нажать на педаль. Подвижная губка выполнена поворотной, что позволяет в случае необходимости увеличить расход до 956 мм. Установленные штатно уретановые накладки губок наиболее универсальны, а для работы с крупными деревянными заготовками (бревна, брус) и для слесарного применения поставляются специализированные губки (опция арт. 201593 и арт. 201620).



СТАНДАРТНАЯ КОМПЛЕКТАЦИЯ

- Комплект уретановых накладок на губки



ОСОБЕННОСТИ:

- Ножной привод зажима с рычажным усиливающим механизмом
- Храповый механизм блокировки зажима
- «Реверс» подвижной части захвата для увеличения расхода губок
- Складная конструкция для компактного хранения и удобной транспортировки
- Фиксация ног в рабочем положении защелками
- Сменные накладки губок

ТЕХНИЧЕСКИЕ ХАРАКТЕРИСТИКИ

Модель	SJA100E
Артикул	281928
Высота над полом	980 мм
Максимальная нагрузка	200 кг
Усилие зажима в тисках	1000 кгс
Максимальный расход губок	956 мм
Габаритные размеры в сложенном виде (ДхШхВ)	810x330x295 мм
Вес	14,5 кг

ПРИНАДЛЕЖНОСТИ

Артикул	Описание
201593	SJA 450 Накладки на губки для работы с бревнами и поленьями. Обеспечивают надежный хват заготовки для разделки цепной пилой, сверления, пиления или фальцевания бревен диаметром до 300 мм.
201620	SJA470 Слесарные губки из высокопрочного чугуна для работ с металлом. Крепятся на болтах, одна из губок с расширением-наковальной, изготовлены из высокопрочного чугуна. Специальная форма с трубным захватом для деталей с округлым сечением диаметром до 50 мм.

ОПИСАНИЕ:

Triton TSPS450 компактный станок для шлифования кромок деревянных заготовок, благодаря небольшому весу и скромным габаритам очень удобен при транспортировке и хранении. Рабочим органом является абразивная гильза, которая совершает вращательно-колебательные движения. Ее устанавливают на сменный шпиндель, представляющий из себя резиновую втулку. Оснастку выбирают в соответствии с необходимой зернистостью и минимальным радиусом закругления, обрабатываемой детали. Доступные диаметры гильз 13-76 мм, в штатный комплект поставки входит их полный набор с зернистостью 80G, в качестве принадлежности доступны и другие марки абразива: от 60 до 150G – то есть для всех возможных случаев.

Механизм имеет привод через зубчатый ремень от мощного коллекторного мотора. Этим объясняется и высокая скорость вращения оснастки, что хорошо с точки зрения экономного расходования ее ресурса, и малый общий вес станка при том, что его рабочий стол для снижения вибраций и улучшения стабильности обработки выполнен из литого чугуна.

Внешняя часть корпуса из пластика имеет отформованные держатели для всех необходимых в работе принадлежностей. По углам основания четыре крепежных отверстия; их можно использовать для фиксации к верстаку или для установки расширителя опорной базы (любой подходящей по размеру и массе плиты из ДСП или другого плотного материала).

Станок идеален для любительской работы с деревом, поскольку позволяет получить профессиональное качество обработки кромок с высокой производительностью и экономичным расходованием ресурса абразива, занимает мало места, удобен для перевозки.



СТАНДАРТНАЯ КОМПЛЕКТАЦИЯ

- Шлифовальные гильзы 80G 13x115 мм, 19x115 мм, 26x115 мм, 38x115 мм, 51x1150 мм и 76x115 мм
- Сменные шпиндели для установки шлифовальных гильз диаметром 19, 26, 38, 51 и 76 мм
- 6 вставок в стол с отверстием



ОСОБЕННОСТИ:

- Вращательно-колебательное движение шлифовальной втулки
- Съемные шлифовальные шпиндели со сменными абразивными гильзами
- Рабочий стол из чугуна

ТЕХНИЧЕСКИЕ ХАРАКТЕРИСТИКИ

Модель	TSPS450
Артикул (230 В)	209051
Потребляемая мощность	0,45 кВт
Частота вращения шпинделя	2000 об/мин
Частота колебаний шпинделя	58 в мин
Амплитуда колебаний шпинделя	16 мм
Диаметр шлифовальной гильзы	13-76 мм
Максимальная высота шлифовальной гильзы	115 мм
Максимальная высота заготовки	90 мм
Размеры рабочего стола (ДхШ)	370x295 мм
Диаметр вытяжного штуцера	38 мм
Габаритные размеры (ДхШхВ)	390x330x450 мм
Вес	10,2 кг

ПРИНАДЛЕЖНОСТИ

Артикул	Описание
VT25.115.100G	Шлифовальная втулка 25 x 115 мм 100G
VT25.115.150G	Шлифовальная втулка 25 x 115 мм 150G
VT25.115.60G	Шлифовальная втулка 25 x 115 мм 60G
VT25.115.80G	Шлифовальная втулка 25 x 115 мм 80G
VT38.115.100G	Шлифовальная втулка 38 x 115 мм 100G
VT38.115.150G	Шлифовальная втулка 38 x 115 мм 150G
VT38.115.60G	Шлифовальная втулка 38 x 115 мм 60G
VT38.115.80G	Шлифовальная втулка 38 x 115 мм 80G
VT50.115.100G	Шлифовальная втулка 50 x 115 мм 100G
VT50.115.150G	Шлифовальная втулка 50 x 115 мм 150G
VT50.115.60G	Шлифовальная втулка 50 x 115 мм 60G
VT50.115.80G	Шлифовальная втулка 50 x 115 мм 80G
VT75.115.100G	Шлифовальная втулка 75 x 115 мм 100G
VT75.115.150G	Шлифовальная втулка 75 x 115 мм 150G
VT75.115.60G	Шлифовальная втулка 75 x 115 мм 60G
VT75.115.80G	Шлифовальная втулка 75 x 115 мм 80G

ОПИСАНИЕ:

«Ворк-центр» TWX7 – это профессиональная мастерская, которую можно взять с собой на выезд или сложить для компактного хранения. В начальном варианте поставки верстак комплектуется столешницей из МДФ с отверстиями для крепления заготовок и приспособлений. Раму из алюминиевых профилей можно оборудовать выдвижными расширениями и удлинителями (опция), а базовый модуль столешницы заменить на специализированный фрезерный или пильный.



ОСОБЕННОСТИ:

- Магнитный выключатель и кнопка аварийного отключения
- Сменные рабочие поверхности (модули)
- Складная конструкция для компактного хранения и удобной транспортировки

ТЕХНИЧЕСКИЕ ХАРАКТЕРИСТИКИ

Модель	TWX7
Артикул (230 В)	156172
Магнитный выключатель	230В, 50-60 Гц, макс. 3500 Вт
Высота над полом	910 мм
Максимальная нагрузка	150 кг
Размеры рабочей поверхности (ДxШ)	850x650 мм
Высота в сложенном положении	320 мм
Габаритные размеры в рабочем положении (ДxШxВ)	1045x740x910 мм
Вес	30 кг

ВАРИАНТЫ ПОСТАВКИ И ПРИНАДЛЕЖНОСТИ СИСТЕМЫ TWX7

156172	TWX7 Универсальный переносной стол для установки модулей
272094	TWX7CS001 Пильный модуль
835367	TWX7RT001 Фрезерный модуль с упором и принадлежностями для установки ручного фрезера
888597	TWX7RTKIT Комплект стол + фрезерный модуль (TWX7+TWX7RT001)
444484	TWX7PS001 Модуль циркулярной пилы со штанговыми направляющими (аналог консольной пилы)
267729	TWX7SS Регулируемое расширение стола до 600 мм
444481	TWX7OS Опорный, боковой регулируемый кронштейн
376828	TWX7RTK Колеса и ручка для транспортировки TWX7
708215	TWX7CT001 Перфорированная вставка из МДФ для TWX7

ФРЕЗЕРНЫЙ МОДУЛЬ TWX7RT001

Предназначен для установки ручного фрезера Triton TRA001 в стационарное положение. Монтаж производится очень просто, можно сказать одним движением, а поскольку в поверхности предусмотрено отверстие для рукоятки микролифта, то и настройки по ходу работы так же удобны как при работе на станке. Модуль укомплектован регулируемым фрезерным упором с ограждением фрезы и патрубком пылеудаления.

- рабочая поверхность 660x410 мм из МДФ с антифрикционным покрытием;
- фрезерный упор с механизмами грубой и тонкой настройки глубины съема материала;
- диаметр отверстия стола 90 мм;
- высота ограждения фрезы 76 мм

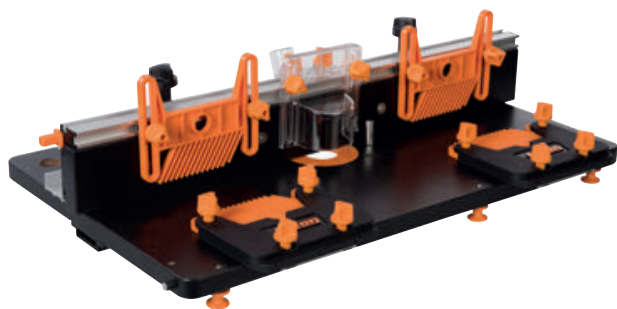

КОМПЛЕКТ: СТОЛ + ФРЕЗЕРНЫЙ МОДУЛЬ TWX7RTKIT

Вариант поставки в виде комплекта позволяет сэкономить в сравнении с приобретением по отдельности.



Пильный модуль TWX7CS001

Пильный модуль TWX7CS001 это циркулярная пила с рабочей поверхностью из алюминиевого литья. В комплекте идут угловой и параллельный упоры, которые фиксируются на основании базового модуля (стола). Для облегчения регулировки глубины пропила предусмотрена съемная рукоятка, как у фрезера TRA001 с системой микролифта. Рукоятка регулировки угла наклона выведена на переднюю сторону и легко доступна.



ОСОБЕННОСТИ:

- Регулировка наклона пильного диска
- Регулировка глубины пропила
- Съемная вращающаяся рукоятка для регулировки глубины пропила
- Рабочий стол из алюминиевого литья
- Регулируемый параллельный упор
- Подвижный угловой упор с направляющей вдоль Т-образного паза
- Пильный диск Z40

ТЕХНИЧЕСКИЕ ХАРАКТЕРИСТИКИ

Модель	TWX7CS001
Артикул (230 В)	272094
Потребляемая мощность	1,8 кВт
Частота вращения пильного диска на холостом ходу	4500 об/мин
Внешний (посадочный) диаметр пильного диска	254 (30) мм
Угол наклона пильного диска	0-45°
Максимальная глубина пропила под углом 0° и 45°	86 и 60 мм
Размеры рабочего стола (ДxШ)	850x650 мм
Габаритные размеры модуля (ДxШxВ)	660x410x450 мм
Вес	14,6 кг



Пильный модуль TWX7PS001

Дисковая пила с цилиндрическими направляющими (аналог консольной) для выполнения прямолинейных распилов (в основном резка ламинированных панелей).

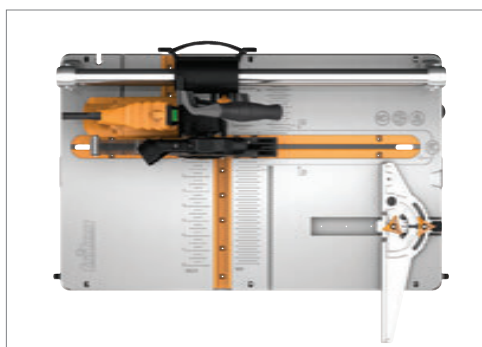

ТЕХНИЧЕСКИЕ ХАРАКТЕРИСТИКИ

Модель	TWX7PS001
Артикул (230 В)	444484
Потребляемая мощность	0,91 кВт
Частота вращения пильного диска на холостом ходу	9500 об/мин
Внешний (посадочный) диаметр пильного диска	127 (17) мм
Максимальная глубина пропила	22 мм
Максимальная длина реза	600 мм
Размеры рабочего стола (ДxШ)	850x650 мм
Габаритные размеры модуля (ДxШxВ)	660x410x265 мм
Вес	11 кг

ОСОБЕННОСТИ:

- Литая из легкого сплава рабочая поверхность
- Регулируемый поворотный упор заготовки с прижимом
- Двойные цилиндрические направляющие
- Лазерный указатель линии реза
- Пильный диск Z14